

(ร่างประกาศ)



ประกาศมหาวิทยาลัยราชภัฏเชียงราย  
เรื่อง ประกวดราคาจ้างก่อสร้างศาลเจ้าพ่อแสนหรี และศาลปู่ - ย่า  
ด้วยวิธีประกวดราคาอิเล็กทรอนิกส์(e-bidding)

.....

มหาวิทยาลัยราชภัฏเชียงราย มีความประสงค์จะประกวดราคาจ้างก่อสร้างศาลเจ้าพ่อแสนหรี และศาลปู่ - ย่า ด้วยวิธีประกวดราคาอิเล็กทรอนิกส์ (e-bidding) ราคากลางของงานจ้างก่อสร้าง ในการประกวดราคาครั้งนี้ เป็นเงินทั้งสิ้น ๒,๕๓๕,๐๐๐.๐๐ บาท (สองล้านห้าแสนสามหมื่นห้าพันบาทถ้วน) ตามรายการ ดังนี้

ศาลเจ้าพ่อแสนหรี และศาลปู่ - ย่า    จำนวน ๑ งาน

**ผู้ยื่นข้อเสนอจะต้องมีคุณสมบัติ ดังต่อไปนี้**

๑. มีความสามารถตามกฎหมาย
๒. ไม่เป็นบุคคลล้มละลาย
๓. ไม่อยู่ระหว่างเลิกกิจการ
๔. ไม่เป็นบุคคลซึ่งอยู่ระหว่างถูกระงับการยื่นข้อเสนอหรือทำสัญญากับหน่วยงานของรัฐไว้ชั่วคราว เนื่องจากเป็นผู้ที่ไม่ผ่านเกณฑ์การประเมินผลการปฏิบัติงานของผู้ประกอบการตามระเบียบ ที่รัฐมนตรีว่าการกระทรวงการคลังกำหนดตามที่ประกาศเผยแพร่ในระบบเครือข่ายสารสนเทศของกรมบัญชีกลาง
๕. ไม่เป็นบุคคลซึ่งถูกระงับชื่อไว้ในบัญชีรายชื่อผู้ปฏิบัติงานและได้แจ้งเวียนชื่อให้เป็นผู้ปฏิบัติงานของหน่วยงานของรัฐในระบบเครือข่ายสารสนเทศของกรมบัญชีกลาง ซึ่งรวมถึงนิติบุคคลที่ผู้ปฏิบัติงานเป็นหุ้นส่วนผู้จัดการ กรรมการผู้จัดการ ผู้บริหาร ผู้มีอำนาจในการดำเนินงานในกิจการของนิติบุคคลนั้นด้วย
๖. มีคุณสมบัติและไม่มีลักษณะต้องห้ามตามที่คณะกรรมการนโยบายการจัดซื้อจัดจ้างและการบริหารพัสดุภาครัฐกำหนดในราชกิจจานุเบกษา
๗. เป็นนิติบุคคลผู้มีอาชีพรับจ้างงานที่ประกวดราคาอิเล็กทรอนิกส์ดังกล่าว
๘. ไม่เป็นผู้มีผลประโยชน์ร่วมกันกับผู้ยื่นข้อเสนอรายอื่นที่เข้ายื่นข้อเสนอให้แก่มหาวิทยาลัยราชภัฏเชียงราย ณ วันประกาศประกวดราคาอิเล็กทรอนิกส์ หรือไม่เป็นผู้กระทำการอันเป็นการขัดขวางการแข่งขันราคาอย่างเป็นธรรม ในการประกวดราคาอิเล็กทรอนิกส์ครั้งนี้

๙. ไม่เป็นผู้ได้รับเอกสิทธิ์หรือความคุ้มกัน ซึ่งอาจปฏิเสธไม่ยอมขึ้นศาลไทย เว้นแต่รัฐบาลของผู้ยื่นข้อเสนอได้มีคำสั่งสละเอกสิทธิ์และความคุ้มกันเช่นนั้น

๒.๑๐ ผู้ยื่นข้อเสนอต้องมีผลงานก่อสร้างหรือปรับปรุงศาสนสถานรูปแบบล้านนา ก่อสร้างในวงเงินไม่น้อยกว่า ๑,๒๖๗,๕๐๐.๐๐ บาท (หนึ่งล้านสองแสนหกหมื่นเจ็ดพันห้าร้อยบาทถ้วน) และเป็นผลงานที่เป็นคู่สัญญาโดยตรงกับหน่วยงานของรัฐ หรือหน่วยงานเอกชนที่ มหาวิทยาลัยราชภัฏเชียงราย เชื่อถือ

๑๑. ผู้ยื่นข้อเสนอที่ยื่นข้อเสนอในรูปแบบของ "กิจการร่วมค้า" ต้องมีคุณสมบัติดังนี้

กรณีที่ข้อตกลงระหว่างผู้เข้าร่วมค้ากำหนดให้ผู้เข้าร่วมค้ารายใดรายหนึ่งเป็นผู้เข้าร่วมค้าหลัก ข้อตกลงระหว่างผู้เข้าร่วมค้าจะต้องมีการกำหนดสัดส่วนหน้าที่และความรับผิดชอบในปริมาณงานสิ่งของ หรือมูลค่าตามสัญญาของผู้เข้าร่วมค้าหลักมากกว่าผู้เข้าร่วมค้ารายอื่นทุกราย

กรณีที่ข้อตกลงระหว่างผู้เข้าร่วมค้ากำหนดให้ผู้เข้าร่วมค้ารายใดรายหนึ่งเป็นผู้เข้าร่วมค้าหลัก กิจการร่วมค่านั้นต้องใช้ผลงานของผู้เข้าร่วมค้าหลักรายเดียวเป็นผลงานของกิจการร่วมค้าที่ยื่นข้อเสนอ

สำหรับข้อตกลงระหว่างผู้เข้าร่วมค้าที่ไม่ได้กำหนดให้ผู้เข้าร่วมค้ารายใดเป็นผู้เข้าร่วมค้าหลัก ผู้เข้าร่วมค้าทุกรายจะต้องมีคุณสมบัติครบถ้วนตามเงื่อนไขที่กำหนดไว้ในเอกสารเชิญชวน หรือหนังสือเชิญชวน

กรณีที่ข้อตกลงระหว่างผู้เข้าร่วมค้ากำหนดให้มีการมอบหมายผู้เข้าร่วมค้ารายใดรายหนึ่งเป็นผู้ยื่นข้อเสนอ ในนามกิจการร่วมค้า การยื่นข้อเสนอดังกล่าวต้องมีหนังสือมอบอำนาจ

สำหรับข้อตกลงระหว่างผู้เข้าร่วมค้าที่ไม่ได้กำหนดให้ผู้เข้าร่วมค้ารายใดเป็นผู้ยื่นข้อเสนอผู้เข้าร่วมค้าทุกรายจะต้องลงลายมือชื่อในหนังสือมอบอำนาจให้ผู้เข้าร่วมค้ารายใดรายหนึ่งเป็นผู้ยื่นข้อเสนอในนามกิจการร่วมค้า

๑๒. ผู้ยื่นข้อเสนอต้องลงทะเบียนที่มีข้อมูลถูกต้องครบถ้วนในระบบจัดซื้อจัดจ้างภาครัฐด้วย อิเล็กทรอนิกส์ (Electronic Government Procurement : e-GP) ของกรมบัญชีกลาง

๑๓. ผู้ยื่นข้อเสนอต้องมีมูลค่าสุทธิของกิจการ ดังนี้

(๑) กรณีผู้ยื่นข้อเสนอเป็นนิติบุคคลที่จัดตั้งขึ้นตามกฎหมายไทยซึ่งได้จดทะเบียนเกินกว่า ๑ ปี ต้องมีมูลค่าสุทธิของกิจการ จากผลต่างระหว่างสินทรัพย์สุทธิหักด้วยหนี้สินสุทธิ ที่ปรากฏในงบแสดงฐานะการเงินที่มีการตรวจรับรองแล้ว ซึ่งจะต้องแสดงค่าเป็นบวก ๑ ปีสุดท้ายก่อนวันยื่นข้อเสนอ

(๒) กรณีผู้ยื่นข้อเสนอเป็นนิติบุคคลที่จัดตั้งขึ้นตามกฎหมายไทย ซึ่งยังไม่มีงบแสดงฐานะการเงินกับกรมพัฒนาธุรกิจการค้า ให้พิจารณาการกำหนดมูลค่าของทุนจดทะเบียน โดยผู้ยื่นข้อเสนอจะต้องมีทุนจดทะเบียนที่เรียกชำระมูลค่าหุ้นแล้ว ณ วันที่ยื่นข้อเสนอ ไม่ต่ำกว่า ๑ ล้านบาท

(๓) สำหรับการจัดซื้อจัดจ้างครั้งหนึ่งที่มีวงเงินเกิน ๕๐๐,๐๐๐ บาทขึ้นไป กรณีผู้ยื่นข้อเสนอเป็นบุคคลธรรมดา โดยพิจารณาจากหนังสือรับรองบัญชีเงินฝาก ไม่เกิน ๙๐ วันก่อนวันยื่นข้อเสนอ โดยต้องมีเงินฝากคงเหลือในบัญชีธนาคารเป็นมูลค่า ๑ ใน ๔ ของมูลค่างบประมาณของโครงการหรือรายการที่ยื่นข้อเสนอในแต่ละครั้ง และหากเป็นผู้ชนะการจัดซื้อจัดจ้างหรือเป็นผู้ได้รับการคัดเลือกจะต้องแสดงบัญชีเงินฝากที่มีมูลค่าดังกล่าวอีกครั้งหนึ่งในวันลงนามในสัญญา

(๔) กรณีที่ผู้ยื่นข้อเสนอไม่มีมูลค่าสุทธิของกิจการหรือทุนจดทะเบียน หรือมีแต่ไม่เพียงพอที่จะ เข้ายื่นข้อเสนอ ผู้ยื่นข้อเสนอสามารถขอวงเงินสินเชื่อ โดยต้องมีวงเงินสินเชื่อ ๑ ใน ๔ ของมูลค่างบประมาณของโครงการหรือรายการที่ยื่นข้อเสนอในครั้งนั้น (สินเชื่อที่ธนาคารภายในประเทศ หรือบริษัทเงินทุนหรือบริษัทเงินทุนหลักทรัพย์ที่ได้รับอนุญาตให้ประกอบกิจการเงินทุนเพื่อการพาณิชย์ และประกอบธุรกิจค้าประกันตามประกาศของธนาคารแห่งประเทศไทย ตามรายชื่อบริษัทเงินทุนที่ธนาคารแห่งประเทศไทยแจ้งเวียนให้ทราบ โดยพิจารณาจากยอดเงินรวมของวงเงินสินเชื่อที่สำนักงานใหญ่รับรอง หรือที่สำนักงานสาขารับรอง (กรณีได้รับมอบอำนาจจากสำนักงานใหญ่) ซึ่งออกให้แก่ผู้ยื่นข้อเสนอ นับถึงวันยื่นข้อเสนอไม่เกิน ๙๐ วัน)

(๕) กรณีตาม (๑) - (๔) ยกเว้นสำหรับกรณีดังต่อไปนี้

(๕.๑) กรณีที่ผู้ยื่นข้อเสนอเป็นหน่วยงานของรัฐ

(๕.๒) นิติบุคคลที่จัดตั้งขึ้นตามกฎหมายไทยที่อยู่ระหว่างการฟื้นฟูกิจการตามพระราชบัญญัติล้มละลาย (ฉบับที่ ๑๐) พ.ศ. ๒๕๖๑

(๕.๓) งานจ้างก่อสร้าง ที่กรมบัญชีกลางได้ขึ้นทะเบียนผู้ประกอบการงานก่อสร้างแล้ว และงานจ้างก่อสร้างที่หน่วยงานของรัฐได้มีการจัดทำบัญชีผู้ประกอบการงานก่อสร้างที่มีคุณสมบัติเบื้องต้นไว้แล้ว ก่อนวันที่พระราชบัญญัติการจัดซื้อจัดจ้างและการบริหารพัสดุภาครัฐมีผลใช้บังคับ

ผู้ยื่นข้อเสนอต้องยื่นข้อเสนอและเสนอราคาทางระบบจัดซื้อจัดจ้างภาครัฐด้วยอิเล็กทรอนิกส์ ในวันที่..... ระหว่างเวลา.....น. ถึง.....น.

ผู้สนใจสามารถขอรับเอกสารประกวดราคาอิเล็กทรอนิกส์ โดยดาวน์โหลดเอกสารทางระบบจัดซื้อจัดจ้างภาครัฐด้วยอิเล็กทรอนิกส์ หัวข้อ ค้นหาประกาศจัดซื้อจัดจ้างได้ตั้งแต่วันที่ประกาศจนถึงวันเสนอราคา

ผู้ยื่นข้อเสนอสามารถเตรียมเอกสารข้อเสนอได้ตั้งแต่วันที่ประกาศจนถึงวันเสนอราคา

ผู้สนใจสามารถดูรายละเอียดได้ที่เว็บไซต์ [www.crru.ac.th](http://www.crru.ac.th) หรือ [www.gprocurement.go.th](http://www.gprocurement.go.th) หรือสอบถามทางโทรศัพท์หมายเลข ๐๕๓-๗๗๖๐๐๐ ต่อ ๑๗๒๖ ในวันและเวลาราชการ

ผู้สนใจต้องการทราบรายละเอียดเพิ่มเติมเกี่ยวกับรายละเอียดและขอบเขตของงาน โปรดสอบถามมายัง มหาวิทยาลัยราชภัฏเชียงราย ผ่านทางอีเมล [patsadu\\_of@crru.ac.th](mailto:patsadu_of@crru.ac.th) หรือช่องทางตามที่ กรมบัญชีกลางกำหนดภายในวันที่ ..... โดยมหาวิทยาลัยราชภัฏเชียงรายจะชี้แจงรายละเอียดดังกล่าว ผ่านทางเว็บไซต์ [www.crru.ac.th](http://www.crru.ac.th) และ [www.gprocurement.go.th](http://www.gprocurement.go.th) ในวันที่ .....

ประกาศ ณ วันที่ มกราคม พ.ศ. ๒๕๖๘

(รองศาสตราจารย์ ดร.ไพโรจน์ ด้วงนคร)

รองอธิการบดี ปฏิบัติราชการแทน

อธิการบดีมหาวิทยาลัยราชภัฏเชียงราย

หมายเหตุ ผู้ประกอบการสามารถเตรียมเอกสารประกอบการเสนอราคา (เอกสารส่วนที่ ๑ และเอกสารส่วนที่ ๒) ในระบบ e-GP ได้ตั้งแต่วันที่ขอรับเอกสารจนถึงวันเสนอราคา



เอกสารประกวดราคาจ้างก่อสร้างด้วยการประกวดราคาอิเล็กทรอนิกส์ (e-bidding)

เลขที่.....

ประกวดราคาจ้างก่อสร้างศาลเจ้าพ่อแสนหวิ และศาลปู่ - ย่า

ด้วยวิธีประกวดราคาอิเล็กทรอนิกส์ (e-bidding)

ตามประกาศ มหาวิทยาลัยราชภัฏเชียงราย

ลงวันที่ มกราคม ๒๕๖๘

มหาวิทยาลัยราชภัฏเชียงราย ซึ่งต่อไปนี้เรียกว่า "มหาวิทยาลัยราชภัฏเชียงราย" มีความประสงค์จะประกวดราคาจ้างก่อสร้างศาลเจ้าพ่อแสนหวิ และศาลปู่ - ย่า ด้วยวิธีประกวดราคาอิเล็กทรอนิกส์ (e-bidding) ด้วยวิธีประกวดราคาอิเล็กทรอนิกส์ (e-bidding) โดยมีข้อแนะนำและข้อกำหนดดังต่อไปนี้

๑. เอกสารแนบท้ายเอกสารประกวดราคาอิเล็กทรอนิกส์
  - ๑.๑ ร่างรายละเอียดขอบเขตของงานทั้งโครงการ (Terms of Reference : TOR)
  - ๑.๒ แบบใบเสนอราคาที่กำหนดไว้ในระบบจัดซื้อจัดจ้างภาครัฐด้วยอิเล็กทรอนิกส์
  - ๑.๓ แบบสัญญาจ้างก่อสร้าง
  - ๑.๔ แบบหนังสือค้ำประกัน
    - (๑) หลักประกันสัญญา
  - ๑.๕ สูตรการปรับราคา
  - ๑.๖ บทนิยาม
    - (๑) ผู้ที่มีผลประโยชน์ร่วมกัน
    - (๒) การขัดขวางการแข่งขันอย่างเป็นธรรม
  - ๑.๗ แบบบัญชีเอกสารที่กำหนดไว้ในระบบจัดซื้อจัดจ้างภาครัฐด้วยอิเล็กทรอนิกส์
    - (๑) บัญชีเอกสารส่วนที่ ๑
    - (๒) บัญชีเอกสารส่วนที่ ๒
  - ๑.๘ แผนการใช้พัสดุที่ผลิตภายในประเทศและแผนการใช้เหล็กที่ผลิตภายในประเทศ
  - ๑.๙ แผนการทำงาน
๒. คุณสมบัติของผู้ยื่นข้อเสนอ
  - ๒.๑ มีความสามารถตามกฎหมาย
  - ๒.๒ ไม่เป็นบุคคลล้มละลาย
  - ๒.๓ ไม่อยู่ระหว่างเลิกกิจการ

๒.๔ ไม่เป็นบุคคลซึ่งอยู่ระหว่างถูกระงับการยื่นข้อเสนอหรือทำสัญญากับหน่วยงานของรัฐไว้ชั่วคราว เนื่องจากเป็นผู้ที่ไม่ผ่านเกณฑ์การประเมินผลการปฏิบัติงานของผู้ประกอบการตามระเบียบที่รัฐมนตรีว่าการกระทรวงการคลังกำหนดตามที่ประกาศเผยแพร่ในระบบเครือข่ายสารสนเทศของกรมบัญชีกลาง

๒.๕ ไม่เป็นบุคคลซึ่งถูกระงับชื่อไว้ในบัญชีรายชื่อผู้ทำงานและได้แจ้งเวียนชื่อให้เป็นผู้ทำงานของหน่วยงานของรัฐในระบบเครือข่ายสารสนเทศของกรมบัญชีกลาง ซึ่งรวมถึงนิติบุคคลที่ผู้ทำงานเป็นหุ้นส่วนผู้จัดการ กรรมการผู้จัดการ ผู้บริหาร ผู้มีอำนาจในการดำเนินงานในกิจการของนิติบุคคลนั้นด้วย

๒.๖ มีคุณสมบัติและไม่มีลักษณะต้องห้ามตามที่คณะกรรมการนโยบายการจัดซื้อจัดจ้างและการบริหารพัสดุภาครัฐกำหนดในราชกิจจานุเบกษา

๒.๗ เป็นนิติบุคคลผู้มีอาชีพรับจ้างงานที่ประกวดราคาอิเล็กทรอนิกส์ดังกล่าว

๒.๘ ไม่เป็นผู้มีผลประโยชน์ร่วมกันกับผู้ยื่นข้อเสนอรายอื่นที่เข้ายื่นข้อเสนอให้แก่มหาวิทยาลัยราชภัฏเชียงราย ณ วันประกาศประกวดราคาอิเล็กทรอนิกส์ หรือไม่เป็นผู้กระทำการอันเป็นการขัดขวาง การแข่งขันอย่างเป็นธรรมในการประกวดราคาอิเล็กทรอนิกส์ครั้งนี้

๒.๙ ไม่เป็นผู้ได้รับเอกสิทธิ์หรือความคุ้มกัน ซึ่งอาจปฏิเสธไม่ยอมขึ้นศาลไทย เว้นแต่รัฐบาล ของผู้ยื่นข้อเสนอได้มีคำสั่งให้สละเอกสิทธิ์และความคุ้มกันเช่นนั้น

๒.๑๐ ผู้ยื่นข้อเสนอต้องมีผลงานก่อสร้างหรือปรับปรุงประเภทศาสนสถานรูปแบบล้านนา ก่อสร้างในวงเงินไม่น้อยกว่า ๑,๒๖๗,๕๐๐.๐๐ บาท (หนึ่งล้านสองแสนหกหมื่นเจ็ดพันห้าร้อยบาทถ้วน) และเป็นผลงานที่เป็นคู่สัญญาโดยตรงกับหน่วยงานของรัฐ หรือหน่วยงานเอกชนที่ มหาวิทยาลัยราชภัฏเชียงราย เชื่อถือ

๒.๑๑ กิจการร่วมค้าที่ยื่นข้อเสนอในรูปแบบของ "กิจการร่วมค้า" ต้องมีคุณสมบัติดังนี้  
กรณีที่ข้อตกลงระหว่างผู้เข้าร่วมค้ากำหนดให้ผู้เข้าร่วมค้ารายใดรายหนึ่ง เป็นผู้เข้าร่วมค้าหลัก ข้อตกลงระหว่างผู้เข้าร่วมค้าจะต้องมีการกำหนดสัดส่วนหน้าที่และความรับผิดชอบใน ปริมาณงาน สิ่งของหรือมูลค่าตามสัญญาของผู้เข้าร่วมค้าหลักมากกว่าผู้เข้าร่วมค้ารายอื่นทุกราย

กรณีที่ข้อตกลงระหว่างผู้เข้าร่วมค้ากำหนดให้ผู้เข้าร่วมค้ารายใดรายหนึ่ง เป็นผู้เข้าร่วมค้าหลัก กิจการร่วมค่านั้นต้องใช้ผลงานของผู้เข้าร่วมค้าหลักรายเดียวเป็นผลงานของกิจการร่วมค้า ที่ยื่นข้อเสนอ

สำหรับข้อตกลงระหว่างผู้เข้าร่วมค้าที่ไม่ได้กำหนดให้ผู้เข้าร่วมค้ารายใด เป็นผู้เข้าร่วมค้าหลัก ผู้เข้าร่วมค้าทุกรายจะต้องมีคุณสมบัติครบถ้วนตามเงื่อนไขที่กำหนดไว้ในเอกสารเชิญชวน หรือหนังสือเชิญชวน

กรณีที่ข้อตกลงระหว่างผู้เข้าร่วมค้ากำหนดให้มีการมอบหมายผู้เข้าร่วมค้ารายใด รายหนึ่งเป็นผู้ยื่นข้อเสนอ ในนามกิจการร่วมค้า การยื่นข้อเสนอดังกล่าวไม่ต้องมีหนังสือมอบอำนาจ

สำหรับข้อตกลงระหว่างผู้เข้าร่วมค้าที่ไม่ได้กำหนดให้ผู้เข้าร่วมค้ารายใดเป็นผู้ยื่น ข้อเสนอ ผู้เข้าร่วมค้าทุกรายจะต้องลงลายมือชื่อในหนังสือมอบอำนาจให้ผู้เข้าร่วมค้ารายใดราย หนึ่งเป็นผู้ยื่น ข้อเสนอ ในนามกิจการร่วมค้า

๒.๑๒ ผู้ยื่นข้อเสนอต้องลงทะเบียนที่มีข้อมูลถูกต้องครบถ้วนในระบบจัดซื้อจัดจ้างภาครัฐด้วย อิเล็กทรอนิกส์ (Electronic Government Procurement : e-GP) ของกรมบัญชีกลาง

๒.๑๓ ผู้ยื่นข้อเสนอต้องมีมูลค่าสุทธิของกิจการ ดังนี้

(๑) กรณีผู้ยื่นข้อเสนอเป็นนิติบุคคลที่จัดตั้งขึ้นตามกฎหมายไทยซึ่งได้จดทะเบียนเกินกว่า ๑ ปี ต้องมีมูลค่าสุทธิของกิจการ จากผลต่างระหว่างสินทรัพย์สุทธิหักด้วยหนี้สินสุทธิ ที่ปรากฏในงบแสดงฐานะการเงินที่มีการตรวจรับรองแล้ว ซึ่งจะต้องแสดงค่าเป็นบวก ๑ ปีสุดท้ายก่อนวันยื่นข้อเสนอ

(๒) กรณีผู้ยื่นข้อเสนอเป็นนิติบุคคลที่จัดตั้งขึ้นตามกฎหมายไทย ซึ่งยังไม่มีกรารายงานงบแสดงฐานะการเงินกับกรมพัฒนาธุรกิจการค้า ให้พิจารณาการกำหนดมูลค่าของทุนจดทะเบียนโดยผู้ยื่นข้อเสนอจะต้องมีทุนจดทะเบียนที่เรียกชำระมูลค่าหุ้นแล้ว ณ วันที่ยื่นข้อเสนอ ไม่ต่ำกว่า ๑ ล้านบาท

(๓) สำหรับการจัดซื้อจัดจ้างครั้งหนึ่งที่มีวงเงินเกิน ๕๐๐,๐๐๐ บาทขึ้นไป กรณีผู้ยื่นข้อเสนอเป็นบุคคลธรรมดา โดยพิจารณาจากหนังสือรับรองบัญชีเงินฝาก ไม่เกิน ๙๐ วันก่อนวันยื่นข้อเสนอ โดยต้องมีเงินฝากคงเหลือในบัญชีธนาคารเป็นมูลค่า ๑ ใน ๔ ของมูลค่างบประมาณของโครงการหรือรายการที่ยื่นข้อเสนอในแต่ละครั้ง และหากเป็นผู้ชนะการจัดซื้อจัดจ้างหรือเป็นผู้ได้รับการคัดเลือกจะต้องแสดงบัญชีเงินฝากที่มีมูลค่าดังกล่าวอีกครั้งหนึ่งในวันลงนามในสัญญา

(๔) กรณีที่ผู้ยื่นข้อเสนอไม่มีมูลค่าสุทธิของกิจการหรือทุนจดทะเบียน หรือมีแต่ไม่เพียงพอที่จะ เข้ายื่นข้อเสนอ ผู้ยื่นข้อเสนอสามารถขอวงเงินสินเชื่อ โดยต้องมีวงเงินสินเชื่อ ๑ ใน ๔ ของมูลค่างบประมาณของโครงการหรือรายการที่ยื่นข้อเสนอในครั้งนั้น (สินเชื่อที่ธนาคารภายในประเทศ หรือบริษัทเงินทุนหรือบริษัทเงินทุนหลักทรัพย์ที่ได้รับอนุญาตให้ประกอบกิจการเงินทุนเพื่อการพาณิชย์ และประกอบธุรกิจค้าประกันตามประกาศของธนาคารแห่งประเทศไทย ตามรายชื่อบริษัทเงินทุนที่ธนาคารแห่งประเทศไทยแจ้งเวียนให้ทราบ โดยพิจารณาจากยอดเงินรวมของวงเงินสินเชื่อที่สำนักงานใหญ่รับรอง หรือที่สำนักงานสาขารับรอง (กรณีได้รับมอบอำนาจจากสำนักงานใหญ่) ซึ่งออกให้แก่ผู้ยื่นข้อเสนอ นับถึงวันยื่นข้อเสนอไม่เกิน ๙๐ วัน)

(๕) กรณีตาม (๑) - (๔) ยกเว้นสำหรับกรณีดังต่อไปนี้

(๕.๑) กรณีที่ผู้ยื่นข้อเสนอเป็นหน่วยงานของรัฐ

(๕.๒) นิติบุคคลที่จัดตั้งขึ้นตามกฎหมายไทยที่อยู่ระหว่างการฟื้นฟูกิจการตามพระราชบัญญัติล้มละลาย (ฉบับที่ ๑๐) พ.ศ. ๒๕๖๑

(๕.๓) งานจ้างก่อสร้าง ที่กรมบัญชีกลางได้ขึ้นทะเบียนผู้ประกอบการงานก่อสร้างแล้ว และงานจ้างก่อสร้างที่หน่วยงานของรัฐได้มีการจัดทำบัญชีผู้ประกอบการงานก่อสร้างที่มีคุณสมบัติเบื้องต้นไว้แล้ว ก่อนวันที่พระราชบัญญัติการจัดซื้อจัดจ้างและการบริหารพัสดุภาครัฐมีผลใช้บังคับ

๓. หลักฐานการยื่นข้อเสนอ

ผู้ยื่นข้อเสนอจะต้องเสนอเอกสารหลักฐานยื่นมาพร้อมกับการเสนอราคาทางระบบจัดซื้อจัดจ้างภาครัฐด้วยอิเล็กทรอนิกส์ โดยแยกเป็น ๒ ส่วน คือ

๓.๑ ส่วนที่ ๑ อย่างน้อยต้องมีเอกสารดังต่อไปนี้

(๑) ในกรณีผู้ยื่นข้อเสนอเป็นนิติบุคคล

(ก) ห้างหุ้นส่วนสามัญหรือห้างหุ้นส่วนจำกัด ให้ยื่นสำเนาหนังสือรับรองการจดทะเบียนนิติบุคคล บัญชีรายชื่อหุ้นส่วนผู้จัดการ ผู้มีอำนาจควบคุม (ถ้ามี)

(ข) บริษัทจำกัดหรือบริษัทมหาชนจำกัด ให้ยื่นสำเนาหนังสือรับรองการจดทะเบียนนิติบุคคล หนังสือบริคณห์สนธิ บัญชีรายชื่อกรรมการผู้จัดการ ผู้มีอำนาจควบคุม (ถ้ามี) และบัญชีผู้ถือหุ้นรายใหญ่ (ถ้ามี)

(๒) ในกรณีผู้ยื่นข้อเสนอเป็นบุคคลธรรมดาหรือคณะบุคคลที่มีใช้ในนิติบุคคล ให้ยื่นสำเนาบัตรประจำตัวประชาชนของผู้ยื่น ข้อเสนอข้อตกลงที่แสดงถึงการเข้าเป็นหุ้นส่วน (ถ้ามี) สำเนาบัตรประจำตัวประชาชนของผู้เป็นหุ้นส่วน หรือสำเนาหนังสือเดินทางของผู้เป็นหุ้นส่วนที่ได้ถือสัญชาติไทย

(๓) ในกรณีผู้ยื่นข้อเสนอเป็นผู้ยื่นข้อเสนอร่วมกันในฐานะเป็นผู้ร่วมค้า ให้ยื่นสำเนาสัญญาของการเข้าร่วมค้า และเอกสารตามที่ระบุไว้ใน (๑) หรือ (๒) ของผู้ร่วมค้า แล้วแต่กรณี

(๔) ผู้ยื่นข้อเสนอต้องแสดงหลักฐานเกี่ยวกับมูลค่าสุทธิของกิจการ ดังนี้

(๔.๑) ในกรณีผู้ยื่นข้อเสนอเป็นนิติบุคคล ให้ยื่นงบแสดงฐานะการเงินที่มีการรับรองแล้ว ๑ ปีสุดท้ายก่อนวันยื่นข้อเสนอ โดยให้ยื่นขณะเข้าเสนอราคา

(๔.๒) ในกรณีผู้ยื่นข้อเสนอเป็นบุคคลธรรมดา ให้ยื่นหนังสือรับรองบัญชีเงินฝาก ไม่เกิน ๙๐ วัน ก่อนวันยื่นข้อเสนอ โดยให้ยื่นขณะเข้าเสนอราคา และจะต้องแสดงหนังสือรับรองบัญชีเงินฝากที่มีมูลค่าดังกล่าวอีกครั้งหนึ่งในวันลงนามในสัญญา

(๔.๓) กรณีที่ผู้ยื่นข้อเสนอไม่มีมูลค่าสุทธิของกิจการและทุนจดทะเบียน หรือมีแต่ไม่เพียงพอที่จะเข้ายื่นข้อเสนอ ให้ยื่นสำเนาหนังสือรับรองวงเงินสินเชื่อ (สินเชื่อที่ธนาคารภายในประเทศหรือบริษัทเงินทุนหรือบริษัทเงินทุนหลักทรัพย์ที่ได้รับอนุญาตให้ประกอบกิจการเงินทุนเพื่อการพาณิชย์และประกอบธุรกิจค้าประกัน ตามประกาศของธนาคารแห่งประเทศไทย ตามรายชื่อบริษัทเงินทุนที่ธนาคารแห่งประเทศไทยแจ้งเวียนให้ทราบ โดยพิจารณาจากยอดเงินรวมของวงเงินสินเชื่อที่สำนักงานใหญ่รับรองหรือที่สำนักงานสาขารับรอง (กรณีได้รับมอบอำนาจจากสำนักงานใหญ่) ซึ่งออกให้แก่ผู้ยื่นข้อเสนอ นับถึงวันยื่นข้อเสนอไม่เกิน ๙๐ วัน)

(๕) สำเนาใบทะเบียนพาณิชย์ สำเนาใบทะเบียนภาษีมูลค่าเพิ่ม (ถ้ามี)

(๖) บัญชีเอกสารส่วนที่ ๑ ทั้งหมดที่ได้ยื่นพร้อมกับการเสนอราคาทางระบบจัดซื้อจัดจ้างภาครัฐด้วยอิเล็กทรอนิกส์ ตามแบบในข้อ ๑.๗ (๑) โดยไม่ต้องแนบในรูปแบบ PDF File (Portable Document Format)

ทั้งนี้ เมื่อผู้ยื่นข้อเสนอดำเนินการแนบไฟล์เอกสารตามบัญชีเอกสารส่วนที่ ๑ ครบถ้วน ถูกต้องแล้ว ระบบจัดซื้อจัดจ้างภาครัฐด้วยอิเล็กทรอนิกส์จะสร้างบัญชีเอกสารส่วนที่ ๑ ตามแบบในข้อ ๑.๗ (๑) ให้โดยผู้ยื่นข้อเสนอไม่ต้องแนบบัญชีเอกสารส่วนที่ ๑ ดังกล่าวในรูปแบบ PDF File (Portable Document Format)

๓.๒ ส่วนที่ ๒ อย่างน้อยต้องมีเอกสารดังต่อไปนี้

(๑) ในกรณีที่ผู้ยื่นข้อเสนอมอบอำนาจให้บุคคลอื่นกระทำการแทนให้แนบหนังสือมอบอำนาจซึ่งติดอากรแสตมป์ตามกฎหมาย โดยมีหลักฐานแสดงตัวตนของผู้มอบอำนาจและผู้รับมอบอำนาจ ทั้งนี้หากผู้รับมอบอำนาจเป็นบุคคลธรรมดาต้องเป็นผู้ที่บรรลุนิติภาวะตามกฎหมายแล้วเท่านั้น

(๒) สำเนาหนังสือรับรองผลงานก่อสร้าง

(๓) สำเนาใบขึ้นทะเบียนผู้ประกอบการวิสาหกิจขนาดกลางและขนาดย่อม (SMEs) (ถ้ามี)

(๔) บัญชีเอกสารส่วนที่ ๒ ทั้งหมดที่ได้ยื่นพร้อมกับการเสนอราคาทางระบบจัดซื้อจัดจ้างภาครัฐด้วยอิเล็กทรอนิกส์ตามแบบในข้อ ๑.๗ (๒) โดยไม่ต้องแนบในรูปแบบ PDF File (Portable Document Format)

ทั้งนี้ เมื่อผู้ยื่นข้อเสนอดำเนินการแนบไฟล์เอกสารตามบัญชีเอกสารส่วนที่ ๒ ครบถ้วน ถูกต้องแล้ว ระบบจัดซื้อจัดจ้างภาครัฐด้วยอิเล็กทรอนิกส์จะสร้างบัญชีเอกสารส่วนที่ ๒ ตามแบบในข้อ ๑.๗ (๒) ให้โดยผู้ยื่นข้อเสนอไม่ต้องแนบบัญชีเอกสารส่วนที่ ๒ ดังกล่าวในรูปแบบ PDF File (Portable Document Format)

#### ๔. การเสนอราคา

๔.๑ ผู้ยื่นข้อเสนอต้องยื่นข้อเสนอ และเสนอราคาทางระบบจัดซื้อจัดจ้างภาครัฐด้วยอิเล็กทรอนิกส์ตามที่กำหนดไว้ในเอกสารประกวดราคาอิเล็กทรอนิกส์นี้ โดยไม่มีเงื่อนไขใดๆ ทั้งสิ้น และจะต้องกรอกข้อความให้ถูกต้องครบถ้วน พร้อมทั้งหลักฐานแสดงตัวตนและทำการยืนยันตัวตนของผู้ยื่นข้อเสนอ โดยไม่ต้องแนบบใบเสนอราคาในรูปแบบ PDF File (Portable Document Format)

๔.๒ ให้ผู้ยื่นข้อเสนอกรอกรายละเอียดการเสนอราคาในใบเสนอราคาตามแบบเอกสารประกวดราคาจ้างก่อสร้างด้วยวิธีประกวดราคาอิเล็กทรอนิกส์ (e-bidding) ข้อ ๑.๒ ให้ครบถ้วน โดยไม่ต้องยื่นใบแจ้งปริมาณงานและราคาและใบบัญชีรายการก่อสร้าง ในรูปแบบ PDF File (Portable Document Format)

ในการเสนอราคาให้เสนอราคาเป็นเงินบาทและเสนอราคาได้เพียงครั้งเดียว และราคาเดียว โดยเสนอราคารวม หรือราคาต่อหน่วย หรือราคาต่อรายการ ตามเงื่อนไขที่ระบุไว้ท้ายใบเสนอราคาให้ถูกต้อง ทั้งนี้ ราคารวมที่เสนอจะต้องตรงกันทั้งตัวเลขและตัวหนังสือ ถ้าตัวเลขและตัวหนังสือไม่ตรงกัน ให้ถือตัวหนังสือเป็นสำคัญ โดยคิดราคารวมทั้งสิ้นซึ่งรวมค่าภาษีมูลค่าเพิ่ม ภาษีอากรอื่น และค่าใช้จ่ายที่ระบุไว้แล้ว

ราคาที่เสนอจะต้องเสนอกำหนดยื่นราคาไม่น้อยกว่า ๓๐ วัน ตั้งแต่วันเสนอราคา โดยภายในกำหนดยื่นราคา ผู้ยื่นข้อเสนอต้องรับผิดชอบราคาที่ตนได้เสนอไว้และจะถอนการเสนอราคามีได้



๔.๓ ผู้ยื่นข้อเสนอจะต้องเสนอกำหนดเวลาดำเนินการก่อสร้างแล้วเสร็จไม่เกิน ๖๐ วัน นับถัดจากวันลงนามในสัญญาจ้าง หรือวันที่ได้รับหนังสือแจ้งจาก มหาวิทยาลัยราชภัฏเชียงราย ให้เริ่มทำงาน

๔.๔ ก่อนเสนอราคา ผู้ยื่นข้อเสนอควรตรวจดูร่างสัญญา ร่างรายละเอียดขอบเขตของงานทั้งโครงการ (Terms of Reference : TOR) ให้ถี่ถ้วนและเข้าใจเอกสารประกวดราคาจ้างอิเล็กทรอนิกส์ทั้งหมดเสียก่อนที่จะตกลงยื่นข้อเสนอตามเงื่อนไขในเอกสารประกวดราคาจ้างอิเล็กทรอนิกส์

๔.๕ ผู้ยื่นข้อเสนอจะต้องยื่นข้อเสนอและเสนอราคาทางระบบจัดซื้อจัดจ้างภาครัฐด้วยอิเล็กทรอนิกส์ในวันที่.....ระหว่างเวลา.....น. ถึง.....น. และเวลาในการเสนอราคาให้ถือตามเวลาของระบบจัดซื้อจัดจ้างภาครัฐด้วยอิเล็กทรอนิกส์เป็นเกณฑ์

เมื่อพ้นกำหนดเวลายื่นข้อเสนอและเสนอราคาแล้ว จะไม่รับเอกสารการยื่นข้อเสนอ และการเสนอราคาใดๆ โดยเด็ดขาด

๔.๖ ผู้ยื่นข้อเสนอต้องจัดทำเอกสารสำหรับการใช้ในการเสนอราคาในรูปแบบไฟล์เอกสารประเภท PDF File (Portable Document Format) โดยผู้ยื่นข้อเสนอต้องเป็นผู้รับผิดชอบตรวจสอบความครบถ้วน ถูกต้อง และชัดเจนของเอกสาร PDF File ก่อนที่จะยื่นยื่นการเสนอราคา แล้วจึงส่งข้อมูล (Upload) เพื่อเป็นการเสนอราคาให้แก่มหาวิทยาลัยราชภัฏเชียงราย ผ่านทางระบบจัดซื้อจัดจ้างภาครัฐด้วยอิเล็กทรอนิกส์

๔.๗ คณะกรรมการพิจารณาผลการประกวดราคาอิเล็กทรอนิกส์จะดำเนินการตรวจสอบคุณสมบัติของผู้ยื่นข้อเสนอแต่ละรายว่า เป็นผู้ยื่นข้อเสนอที่มีผลประโยชน์ร่วมกันกับผู้ยื่นเสนอรายอื่นตามข้อ ๑.๖ (๑) หรือไม่ หากปรากฏว่าผู้ยื่นข้อเสนอรายใดเป็นผู้ยื่นข้อเสนอที่มีผลประโยชน์ร่วมกันกับผู้ยื่นเสนอรายอื่น คณะกรรมการฯ จะตัดรายชื่อผู้ยื่นเสนอราคาที่มีผลประโยชน์ร่วมกันนั้นออกจากการเป็นผู้ยื่นข้อเสนอ

หากปรากฏต่อคณะกรรมการพิจารณาผลการประกวดราคาอิเล็กทรอนิกส์ว่า ก่อนหรือในขณะที่มีการพิจารณาข้อเสนอ มีผู้ยื่นข้อเสนอรายใดกระทำการอันเป็นการขัดขวางการแข่งขันอย่างเป็นธรรมตาม ข้อ ๑.๖ (๒) และคณะกรรมการฯ เชื่อว่ามีการกระทำอันเป็นการขัดขวางการแข่งขันอย่างเป็นธรรม คณะกรรมการฯ จะตัดรายชื่อผู้ยื่นข้อเสนอรายนั้นออกจากการเป็นผู้ยื่นข้อเสนอ และมหาวิทยาลัยราชภัฏเชียงราย จะพิจารณาลงโทษผู้ยื่นข้อเสนอดังกล่าวเป็นผู้ที่งาน เว้นแต่ มหาวิทยาลัยราชภัฏเชียงราย จะพิจารณาเห็นว่าผู้ยื่นข้อเสนอรายนั้น มิใช่เป็นผู้ริเริ่มให้มีการกระทำความดังกล่าวและได้ให้ความร่วมมือเป็นประโยชน์ต่อการพิจารณาของมหาวิทยาลัยราชภัฏเชียงราย

๔.๘ ผู้ยื่นข้อเสนอจะต้องปฏิบัติ ดังนี้

(๑) ปฏิบัติตามเงื่อนไขที่ระบุไว้ในเอกสารประกวดราคาอิเล็กทรอนิกส์  
(๒) ราคาที่เสนอจะต้องเป็นราคาที่รวมภาษีมูลค่าเพิ่ม และภาษีอื่นๆ (ถ้ามี) รวมค่าใช้จ่ายทั้งปวงไว้ด้วยแล้ว

(๓) ผู้ยื่นข้อเสนอจะต้องลงทะเบียนเพื่อเข้าสู่กระบวนการเสนอราคา ตามวันเวลาที่กำหนด

(๔) ผู้ยื่นข้อเสนอจะถอนการเสนอราคาที่เสนอแล้วไม่ได้

(๕) ผู้ยื่นข้อเสนอต้องศึกษาและทำความเข้าใจในระบบและวิธีการเสนอราคา ด้วยวิธีประกวดราคาอิเล็กทรอนิกส์ ของกรมบัญชีกลางที่แสดงไว้ในเว็บไซต์ [www.gprocurement.go.th](http://www.gprocurement.go.th)

๔.๙ คู่สัญญาต้องจัดทำแผนการทำงานมาให้ภายใน ๗ วัน นับถัดจากวันลงนามในสัญญา โดยจัดทำแผนการทำงานตามเอกสารแนบท้ายเอกสารประกวดราคาอิเล็กทรอนิกส์ เว้นแต่เป็นกรณีสัญญาที่มีวงเงินไม่เกิน ๕๐๐,๐๐๐ บาท ทั้งนี้ แผนการทำงานให้ถือเป็นเอกสารส่วนหนึ่งของสัญญา

๔.๑๐ ผู้ยื่นข้อเสนอที่เป็นผู้ชนะการเสนอราคาต้องจัดทำแผนการใช้พัสดุที่ผลิตในประเทศและแผนการใช้เหล็กที่ผลิตในประเทศ โดยยื่นให้หน่วยงานของรัฐภายใน ๖๐ วัน นับถัดจากวันลงนามในสัญญา

#### ๕. หลักเกณฑ์และสิทธิในการพิจารณา

๕.๑ การพิจารณาผลการยื่นข้อเสนอประกวดราคาอิเล็กทรอนิกส์ครั้งนี้ มหาวิทยาลัยราชภัฏเชียงรายจะพิจารณาตัดสินโดยใช้หลักเกณฑ์ ราคา

๕.๒ การพิจารณาผู้ชนะการยื่นข้อเสนอ  
กรณีใช้หลักเกณฑ์ราคาในการพิจารณาผู้ชนะการยื่นข้อเสนอ มหาวิทยาลัยราชภัฏเชียงราย จะพิจารณาจาก ราคารวม

๕.๓ หากผู้ยื่นข้อเสนอรายใดมีคุณสมบัติไม่ถูกต้องตามข้อ ๒ หรือยื่นหลักฐานการยื่นข้อเสนอไม่ถูกต้อง หรือไม่ครบถ้วนตามข้อ ๓ หรือยื่นข้อเสนอไม่ถูกต้องตามข้อ ๔ แล้ว คณะกรรมการพิจารณาผล การประกวดราคาอิเล็กทรอนิกส์จะไม่รับพิจารณาข้อเสนอของผู้ยื่นข้อเสนอรายนั้น เว้นแต่ ผู้ยื่นข้อเสนอรายใดเสนอเอกสารทางเทคนิคหรือรายละเอียดคุณลักษณะเฉพาะของพัสดุที่จะจ้างไม่ครบถ้วน หรือเสนอรายละเอียดแตกต่างไปจากเงื่อนไขที่มหาวิทยาลัยราชภัฏเชียงรายกำหนดไว้ในประกาศและเอกสารประกวดราคาอิเล็กทรอนิกส์ ในส่วนที่มีสาระสำคัญและความแตกต่างนั้น ไม่มีผลทำให้เกิดการได้เปรียบเสียเปรียบต่อผู้ยื่นข้อเสนอรายอื่น หรือเป็นการผิดพลาดเล็กน้อย คณะกรรมการฯ อาจพิจารณาผ่อนปรนการตัดสินสิทธิ ผู้ยื่นข้อเสนอรายนั้น

๕.๔ มหาวิทยาลัยราชภัฏเชียงรายสงวนสิทธิไม่พิจารณาข้อเสนอของผู้ยื่นข้อเสนอ โดยไม่มีการผ่อนผัน ในกรณีดังต่อไปนี้

(๑) ไม่กรอกชื่อผู้ยื่นข้อเสนอในการเสนอราคาทางระบบจัดซื้อจัดจ้างด้วยอิเล็กทรอนิกส์

(๒) เสนอรายละเอียดแตกต่างไปจากเงื่อนไขที่กำหนดในเอกสารประกวดราคาอิเล็กทรอนิกส์ที่เป็นสาระสำคัญ หรือมีผลทำให้เกิดความได้เปรียบเสียเปรียบแก่ผู้ยื่นข้อเสนอรายอื่น

๕.๕ ในการตัดสินการประกวดราคาอิเล็กทรอนิกส์หรือในการทำสัญญา คณะกรรมการพิจารณาผลการประกวดราคาอิเล็กทรอนิกส์หรือมหาวิทยาลัยราชภัฏเชียงราย มีสิทธิให้ผู้ยื่นข้อเสนอชี้แจงข้อเท็จจริงเพิ่มเติมได้ มหาวิทยาลัยราชภัฏเชียงรายมีสิทธิที่จะไม่รับข้อเสนอ ไม่รับราคา หรือไม่ทำสัญญา หากข้อเท็จจริงดังกล่าวไม่เหมาะสมหรือไม่ถูกต้อง

๕.๖ มหาวิทยาลัยราชภัฏเชียงรายทรงไว้ซึ่งสิทธิที่จะไม่รับราคาต่ำสุด หรือราคาหนึ่ง ราคาใด หรือราคาที่เหมาะสมที่สุดก็ได้ และอาจพิจารณาเลือกจ้างในจำนวน หรือขนาด หรือเฉพาะรายการหนึ่ง รายการใด หรืออาจจะยกเลิก การประกวดราคาอิเล็กทรอนิกส์โดยไม่พิจารณาจัดจ้างเลยก็ได้ สุดแต่จะพิจารณา ทั้งนี้ เพื่อประโยชน์ของทางราชการเป็นสำคัญ และให้ถือว่า การตัดสินใจของ มหาวิทยาลัยราชภัฏเชียงรายเป็นเด็ดขาด ผู้ยื่นข้อเสนอจะเรียกร้องค่าใช้จ่าย หรือค่าเสียหายใดๆ มิได้ รวมทั้ง มหาวิทยาลัยราชภัฏเชียงราย จะพิจารณายกเลิกการประกวดราคาอิเล็กทรอนิกส์และลงโทษผู้ยื่นข้อเสนอเป็นผู้ทำงาน ไม่ว่าจะเป็นผู้ยื่น ข้อเสนอที่ได้รับการคัดเลือกหรือไม่ก็ตาม หากมีเหตุที่เชื่อถือได้ว่าผู้ยื่นข้อเสนอกระทำการโดยไม่สุจริต เช่น การเสนอเอกสารอันเป็นเท็จ หรือใช้ข้อมูลคลาดเคลื่อนมาเสนอราคาแทน เป็นต้น

ในกรณีที่ผู้ยื่นข้อเสนอรายที่เสนอราคาต่ำสุด เสนอราคาต่ำจนคาดหมายได้ว่าไม่อาจ ดำเนินงานตามเอกสารประกวดราคาอิเล็กทรอนิกส์ได้ คณะกรรมการพิจารณาผลการประกวดราคา อิเล็กทรอนิกส์หรือมหาวิทยาลัยราชภัฏเชียงราย จะให้ผู้ยื่นข้อเสนออื่นชี้แจงและแสดงหลักฐานที่ทำให้เชื่อได้ว่า ผู้ยื่นข้อเสนอสามารถดำเนินงานตามเอกสารประกวดราคาอิเล็กทรอนิกส์ให้เสร็จสมบูรณ์ หากคำชี้แจงไม่เป็นที่ รับฟังได้ มหาวิทยาลัยราชภัฏเชียงราย มีสิทธิที่จะไม่รับข้อเสนอหรือไม่รับราคาของผู้ยื่นข้อเสนอรายนั้น ทั้งนี้ ผู้ยื่นข้อเสนอดังกล่าวไม่มีสิทธิเรียกร้องค่าใช้จ่ายหรือค่าเสียหายใดๆ จากมหาวิทยาลัยราชภัฏเชียงราย

๕.๗ ก่อนลงนามในสัญญา มหาวิทยาลัยราชภัฏเชียงราย อาจประกาศยกเลิกการ ประกวดราคาอิเล็กทรอนิกส์ หากปรากฏว่ามีการกระทำที่เข้าลักษณะผู้ยื่นข้อเสนอที่ชนะการประกวดราคาหรือที่ ได้รับการคัดเลือกมีผลประโยชน์ร่วมกัน หรือมีส่วนได้เสียกับผู้ยื่นข้อเสนอรายอื่น หรือขัดขวางการแข่งขันอย่าง เป็นธรรม หรือสมยอมกันกับผู้ยื่นข้อเสนอรายอื่น หรือเจ้าหน้าที่ในการเสนอราคา หรือถือว่ากระทำการทุจริต อื่นใดในการเสนอราคา

๕.๘ หากผู้ยื่นข้อเสนอซึ่งเป็นผู้ประกอบการ SMEs เสนอราคาสูงกว่าราคาต่ำสุด ของผู้ยื่นข้อเสนอรายอื่นที่ไม่เกินร้อยละ ๑๐ ให้หน่วยงานของรัฐจัดซื้อจัดจ้างกับผู้ประกอบการ SMEs ดังกล่าว โดยจัดเรียงลำดับผู้ยื่นข้อเสนอซึ่งเป็นผู้ประกอบการ SMEs ซึ่งเสนอราคาสูงกว่าราคาต่ำสุดของผู้ยื่นข้อเสนอ รายอื่นไม่เกินร้อยละ ๑๐ ที่จะเรียกมาทำสัญญาไม่เกิน ๓ ราย

ผู้ยื่นข้อเสนอที่เป็นกิจการร่วมค้าที่จะได้สิทธิตามวรรคหนึ่ง ผู้เข้าร่วมค้าทุกราย จะต้องเป็นผู้ประกอบการ SMEs

ทั้งนี้ ผู้ประกอบการ SMEs ที่จะได้แต้มต่อด้านราคาตามวรรคหนึ่ง จะต้องมีวงเงิน สัญญาสะสมตามปีปฏิทินรวมกับราคาที่เสนอในครั้งแล้ว มีมูลค่ารวมกันไม่เกินมูลค่าของรายได้ตามขนาดที่ ขึ้นทะเบียนไว้กับ สสว.

๕.๙ หากผู้ยื่นข้อเสนอซึ่งมิใช่ผู้ประกอบการ SMEs แต่เป็นบุคคลธรรมดาที่ถือสัญชาติ ไทยหรือนิติบุคคลที่จัดตั้งขึ้นตามกฎหมายไทยเสนอราคาสูงกว่าราคาต่ำสุดของผู้ยื่นข้อเสนอซึ่งเป็นผู้ประกอบการ SMEs ที่มีได้ถือสัญชาติไทยหรือนิติบุคคลที่จัดตั้งขึ้นตามกฎหมายของต่างประเทศไม่เกินร้อยละ ๓ ให้จัดซื้อจัดจ้าง กับบุคคลธรรมดาที่ถือสัญชาติไทยหรือนิติบุคคลที่จัดตั้งขึ้นตามกฎหมายไทยดังกล่าว

ผู้ยื่นข้อเสนอที่เป็นกิจการร่วมค้าที่จะได้สิทธิตามวรรคหนึ่ง ผู้เข้าร่วมค้าทุกราย จะต้องเป็นบุคคลธรรมดาที่ถือสัญชาติไทยหรือนิติบุคคลที่จัดตั้งขึ้นตามกฎหมายไทย

## ๖. การทำสัญญาจ้างก่อสร้าง

ผู้ชนะการประกวดราคาอิเล็กทรอนิกส์จะต้องทำสัญญาจ้างตามแบบสัญญา ดังระบุใน ข้อ ๑.๓ หรือทำข้อตกลงเป็นหนังสือกับมหาวิทยาลัยราชภัฏเชียงราย ภายใน ๗ วัน นับถัดจากวันที่ได้รับแจ้ง และจะต้องวางหลักประกันสัญญาเป็นจำนวนเงินเท่ากับร้อยละ ๕ ของราคาค่าจ้างที่ประกวดราคาอิเล็กทรอนิกส์ ให้มหาวิทยาลัยราชภัฏเชียงรายยึดถือไว้ในขณะทำสัญญาโดยใช้หลักประกันอย่างหนึ่งอย่างใด ดังต่อไปนี้

### ๖.๑ เงินสด

๖.๒ เช็คหรือตราพท์ที่ธนาคารเซ็นส่งจ่าย ซึ่งเป็นเช็คหรือตราพท์ลงวันที่ที่ใช้เช็คหรือตราพท์นั้น ชำระต่อเจ้าหน้าที่ในวันทำสัญญา หรือก่อนวันนั้นไม่เกิน ๓ วันทำการ

๖.๓ หนังสือค้ำประกันของธนาคารภายในประเทศ ตามตัวอย่างที่คณะกรรมการนโยบายกำหนด ดังระบุในข้อ ๑.๔ (๒) หรือจะเป็นหนังสือค้ำประกันอิเล็กทรอนิกส์ตามวิธีการที่กรมบัญชีกลางกำหนด

๖.๔ หนังสือค้ำประกันของบริษัทเงินทุน หรือบริษัทเงินทุนหลักทรัพย์ที่ได้รับอนุญาต ให้ประกอบกิจการเงินทุนเพื่อการพาณิชย์และประกอบธุรกิจค้ำประกันตามประกาศของธนาคารแห่งประเทศไทย ตามรายชื่อบริษัทเงินทุนที่ธนาคารแห่งประเทศไทยแจ้งเวียนให้ทราบ โดยอนุโลมให้ใช้ตามตัวอย่างหนังสือค้ำประกันของธนาคารที่คณะกรรมการนโยบายกำหนด ดังระบุในข้อ ๑.๔ (๒)

### ๖.๕ พันธบัตรรัฐบาลไทย

หลักประกันนี้จะคืนให้ โดยไม่มีดอกเบี้ยภายใน ๑๕ วันนับถัดจากวันที่ผู้ชนะการประกวดราคาอิเล็กทรอนิกส์ (ผู้รับจ้าง) พ้นจากข้อผูกพันตามสัญญาจ้างแล้ว

## ๗. ค่าจ้างและการจ่ายเงิน

มหาวิทยาลัยราชภัฏเชียงราย จะจ่ายค่าจ้างซึ่งได้รวมภาษีมูลค่าเพิ่มตลอดจนภาษีอากรอื่น ๆ และค่าใช้จ่ายทั้งปวงแล้วให้แก่ผู้ยื่นข้อเสนอที่ได้รับการคัดเลือกให้เป็นผู้รับจ้าง เมื่อผู้รับจ้างได้ส่งมอบสิ่งของได้ครบถ้วนตามสัญญาซื้อขายหรือข้อตกลงเป็นหนังสือ และมหาวิทยาลัยราชภัฏเชียงรายได้ตรวจรับมอบงานจ้างเรียบร้อยแล้ว

## ๘. อัตราค่าปรับ

ค่าปรับตามสัญญาจ้างแนบท้ายเอกสารประกวดราคาอิเล็กทรอนิกส์นี้ หรือข้อตกลงจ้าง เป็นหนังสือจะกำหนด ดังนี้

๘.๑ กรณีที่ผู้รับจ้างนำงานที่รับจ้างไปจ้างช่วงให้ผู้อื่นทำอีกทอดหนึ่งโดยไม่ได้รับอนุญาตจากมหาวิทยาลัยราชภัฏเชียงราย จะกำหนดค่าปรับสำหรับการฝ่าฝืนดังกล่าวเป็นจำนวนร้อยละ ๑๐.๐๐ ของวงเงินของงานจ้างช่วงนั้น

๘.๒ กรณีที่ผู้รับจ้างปฏิบัติผิดสัญญาจ้างก่อสร้าง นอกเหนือจากข้อ ๘.๑ จะกำหนดค่าปรับเป็นรายวันเป็นจำนวนเงินตายตัวในอัตราร้อยละ ๐.๑๐ ของราคางานจ้าง

๙. การรับประกันความชำรุดบกพร่อง

ผู้ชนะการประกวดราคาอิเล็กทรอนิกส์ซึ่งได้ทำสัญญาจ้าง ตามแบบ ดังระบุในข้อ ๑.๓ หรือข้อตกลงจ้างเป็นหนังสือแล้วแต่กรณี จะต้องรับประกันความชำรุดบกพร่องของงานจ้างที่เกิดขึ้นภายในระยะเวลา ไม่น้อยกว่า ๒ ปี นับถัดจากวันที่มหาวิทยาลัยราชภัฏเชียงรายได้รับมอบงาน โดยต้องบริหารจัดการซ่อมแซมแก้ไขให้ใช้งานได้ติดตั้งเดิมภายใน ๗ วัน นับถัดจากวันที่ได้รับแจ้งความชำรุดบกพร่อง

๑๐. ข้อสงวนสิทธิในการยื่นข้อเสนอและอื่น ๆ

๑๐.๑ เงินค่าจ้างสำหรับงานจ้างครั้งนี้ ได้มาจากเงินรายได้ พ.ศ.๒๕๖๘

การลงนามในสัญญาจะกระทำต่อเมื่อ มหาวิทยาลัยราชภัฏเชียงรายได้รับอนุมัติเงิน ค่าก่อสร้างจากเงินรายได้ พ.ศ.๒๕๖๘

๑๐.๒ เมื่อมหาวิทยาลัยราชภัฏเชียงรายได้คัดเลือกผู้ยื่นข้อเสนอรายใดให้เป็นผู้รับจ้าง และได้ตกลงจ้าง ตามการประกวดราคาอิเล็กทรอนิกส์แล้ว ถ้าผู้รับจ้างจะต้องส่งหรือนำสิ่งของมาเพื่องานจ้าง ดังกล่าวเข้ามาจากต่างประเทศ และของนั้นต้องนำเข้ามาโดยทางเรือในเส้นทางที่มีเรือไทยเดินอยู่ และสามารถให้บริการรับขนได้ตามที่รัฐมนตรีว่าการกระทรวงคมนาคมประกาศกำหนด ผู้ยื่นข้อเสนอซึ่งเป็นผู้รับจ้างจะต้องปฏิบัติตามกฎหมายว่าด้วยการส่งเสริมการพาณิชย์นาวี ดังนี้

(๑) แจ้งการส่งหรือนำสิ่งของดังกล่าวเข้ามาจากต่างประเทศต่อกรมเจ้าท่า ภายใน ๗ วัน นับตั้งแต่วันที่ผู้รับจ้างส่งหรือซื้อของจากต่างประเทศ เว้นแต่เป็นของที่รัฐมนตรีว่าการกระทรวงคมนาคมประกาศยกเว้นให้บรรทุกโดยเรืออื่นได้

(๒) จัดการให้สิ่งของดังกล่าวบรรทุกโดยเรือไทย หรือเรือที่มีสิทธิเช่นเดียวกับเรือไทยจากต่างประเทศมายังประเทศไทย เว้นแต่จะได้รับอนุญาตจากกรมเจ้าท่า ให้บรรทุกสิ่งของนั้น โดยเรืออื่นที่มีใช้เรือไทย ซึ่งจะต้องได้รับอนุญาตเช่นนั้นก่อนบรรทุกของลงเรืออื่น หรือเป็นของที่รัฐมนตรีว่าการกระทรวงคมนาคมประกาศยกเว้นให้บรรทุกโดยเรืออื่น

(๓) ในกรณีที่มิปฏิบัติตาม (๑) หรือ (๒) ผู้รับจ้างจะต้องรับผิดชอบตามกฎหมายว่าด้วยการส่งเสริมการพาณิชย์นาวี

๑๐.๓ ผู้ยื่นข้อเสนอซึ่งมหาวิทยาลัยราชภัฏเชียงรายได้คัดเลือกแล้ว ไม่ไปทำสัญญา หรือข้อตกลงจ้างเป็นหนังสือภายในเวลาที่กำหนดดังระบุไว้ในข้อ ๗ มหาวิทยาลัยราชภัฏเชียงรายจะริบหลักประกันการยื่นข้อเสนอ หรือเรียกธำเนาะจากผู้ออกหนังสือค้ำประกัน การยื่นข้อเสนอทันที และอาจพิจารณาเรียกธำเนาะให้ชดใช้ความเสียหายอื่น (ถ้ามี) รวมทั้งจะพิจารณาให้เป็นผู้ทำงาน ตามระเบียบกระทรวงการคลังว่าด้วยการจัดซื้อจัดจ้างและการบริหารพัสดุภาครัฐ

๑๐.๔ มหาวิทยาลัยราชภัฏเชียงรายสงวนสิทธิ์ที่จะแก้ไขเพิ่มเติมเงื่อนไข หรือข้อกำหนด ในแบบสัญญาหรือข้อตกลงจ้างเป็นหนังสือให้เป็นไปตามความเห็นของสำนักงานอัยการสูงสุด (ถ้ามี)

๑๐.๕ ในกรณีที่เอกสารแนบท้ายเอกสารประกวดราคาอิเล็กทรอนิกส์นี้ มีความขัดหรือแย้งกันผู้ยื่นข้อเสนอจะต้องปฏิบัติตามคำวินิจฉัยของมหาวิทยาลัยราชภัฏเชียงราย คำวินิจฉัยดังกล่าวให้ถือเป็นที่สุด และผู้ยื่นข้อเสนอไม่มีสิทธิเรียกร้องค่าใช้จ่ายใดๆ เพิ่มเติม

๑๐.๖ มหาวิทยาลัยราชภัฏเชียงใหม่ อาจประกาศยกเลิกการจัดจ้างในกรณีต่อไปนี้ได้ โดยที่ผู้ยื่นข้อเสนอจะเรียกร้องค่าเสียหายใดๆ จากมหาวิทยาลัยราชภัฏเชียงใหม่ไม่ได้

(๑) มหาวิทยาลัยราชภัฏเชียงใหม่ไม่ได้รับการจัดสรรเงินที่จะใช้ในการจัดจ้าง หรือได้รับจัดสรรแต่ไม่เพียงพอที่จะทำการจัดจ้างครั้งนี้ต่อไป

(๒) มีการกระทำที่เข้าลักษณะผู้ยื่นข้อเสนอที่ชนะการจัดจ้างหรือที่ได้รับ การคัดเลือกมี ผลประโยชน์ร่วมกัน หรือมีส่วนได้เสียกับผู้ยื่นข้อเสนอรายอื่น หรือขัดขวางการแข่งขันอย่างเป็นธรรมหรือสมยอมกันกับผู้ยื่นข้อเสนอรายอื่น หรือเจ้าหน้าที่ในการเสนอราคา หรือสื่อว่ากระทำการทุจริตอื่นใดในการเสนอราคา

(๓) การทำการจัดจ้างครั้งนี้ต่อไปอาจก่อให้เกิดความเสียหายแก่มหาวิทยาลัย ราชภัฏเชียงใหม่ หรือกระทบต่อประโยชน์สาธารณะ

(๔) กรณีอื่นในทำนองเดียวกับ (๑) (๒) หรือ (๓) ตามที่กำหนดในกฎกระทรวง ซึ่งออกตามความในกฎหมายว่าด้วยการจัดซื้อจัดจ้างและการบริหารพัสดุภาครัฐ

#### ๑๑. การปรับราคาค่างานก่อสร้าง

การปรับราคาค่างานก่อสร้างตามสูตรการปรับราคาตั้งระบุในข้อ ๑.๕ จะนำมาใช้ในกรณีที่ ค่างานก่อสร้างลดลงหรือเพิ่มขึ้น โดยวิธีการต่อไปนี้

ตามเงื่อนไข หลักเกณฑ์ สูตรและวิธีคำนวณที่ใช้กับสัญญาแบบปรับราคาได้ตามมติ คณะรัฐมนตรีเมื่อวันที่ ๒๒ สิงหาคม ๒๕๓๒ เรื่อง การพิจารณาช่วยเหลือผู้ประกอบการอาชีพงานก่อสร้าง ตามหนังสือสำนักเลขาธิการคณะรัฐมนตรี ที่ นร ๐๒๐๓/ว ๑๐๙ ลงวันที่ ๒๔ สิงหาคม ๒๕๓๒

สูตรการปรับราคา (สูตรค่า K) จะต้องคงที่ที่ระดับที่กำหนดไว้ในวันแล้วเสร็จตามที่กำหนดไว้ในสัญญา หรือภายในระยะเวลาที่มหาวิทยาลัยราชภัฏเชียงใหม่ได้ขยายออกไป โดยจะใช้สูตรของทางราชการ ที่ได้ระบุในข้อ ๑.๕

#### ๑๒. มาตรฐานฝีมือช่าง

เมื่อมหาวิทยาลัยราชภัฏเชียงใหม่ได้คัดเลือกผู้ยื่นข้อเสนอรายใดให้เป็นผู้รับจ้างและได้ ตกลงจ้างก่อสร้าง ตามประกาศนี้แล้วผู้ยื่นข้อเสนอจะต้องตกลงว่าในการปฏิบัติงานก่อสร้างดังกล่าว ผู้ยื่น ข้อเสนอจะต้องมีและ ใช้ผู้ผ่านการทดสอบมาตรฐานฝีมือช่างหรือผู้ผ่านการทดสอบมาตรฐานฝีมือช่าง จาก กระทรวงแรงงานและสวัสดิการสังคม หรือผู้มีวุฒิปับัตรระดับ ปวช. ปวส. และ ปวท.หรือเทียบเท่า จากสถาบันการศึกษาที่ ก.พ. รับรองให้เข้ารับราชการได้ ในอัตราไม่ต่ำกว่าร้อยละ ๕ ของแต่ละสาขาช่าง แต่จะต้องมีจำนวนช่างอย่างน้อย ๑ คน ในแต่ละสาขาช่าง ดังต่อไปนี้

๑๒.๑ ช่างก่อสร้าง

๑๒.๒ ช่างไฟฟ้า

๑๒.๓ ช่างอื่น ๆ ที่เกี่ยวข้อง

#### ๑๓. การปฏิบัติตามกฎหมายและระเบียบ

ในระหว่างระยะเวลาการก่อสร้าง ผู้ยื่นข้อเสนอที่ได้รับการคัดเลือกให้เป็นผู้รับจ้าง ต้องปฏิบัติ ตามหลักเกณฑ์ที่กฎหมายและระเบียบได้กำหนดไว้โดยเคร่งครัด

๑๔. การประเมินผลการปฏิบัติงานของผู้ประกอบการ  
มหาวิทยาลัยราชภัฏเชียงราย สามารถนำผลการปฏิบัติงานแล้วเสร็จตามสัญญาของผู้ยื่น  
ข้อเสนอที่ได้รับการคัดเลือกให้ เป็นผู้รับจ้างเพื่อนำมาประเมินผลการปฏิบัติงานของผู้ประกอบการ  
ทั้งนี้ หากผู้ยื่นข้อเสนอที่ได้รับการคัดเลือกไม่ผ่านเกณฑ์ที่กำหนดจะถูกระงับการยื่น  
ข้อเสนอหรือทำสัญญากับมหาวิทยาลัยราชภัฏเชียงราย ไว้ชั่วคราว

มหาวิทยาลัยราชภัฏเชียงราย

มกราคม ๒๕๖๘

## สรุปผลการประมาณราคา

ฝ่าย/งาน : ฝ่ายงานออกแบบวิศวกรรมและสถาปัตยกรรม กองบริหารกายภาพสิ่งแวดล้อมและความปลอดภัย มหาวิทยาลัยราชภัฏเชียงใหม่

ประเภท : ศาลเจ้าพ่อแสนทวี และศาลปู่ย่า

สถานที่ก่อสร้าง : มหาวิทยาลัยราชภัฏเชียงใหม่

แบบเลขที่ :-

ประมาณราคาคตามแบบ : ปร.4

จำนวน : 6 แผ่น

ประมาณราคาเมื่อวันที่ : 27

เดือน : พฤศจิกายน

พ.ศ. : 2567

ลำดับที่	รายการ	ค่าวัสดุและค่าแรง	ค่า Factor F	ค่าก่อสร้างทั้งหมด	หมายเหตุ
		รวมเป็นเงิน		รวมเป็นเงิน (บาท)	
1	ประเภทงานอาคาร	1,950,697.69	1.3053	2,546,245.69	
	เงินในใบ				
	เงินล่วงหน้าจ่าย.....0.....%				
	เงินประกันผลงานหัก.....%				
	คอกเบี้ยเงินกู้.....7.....%				
	ภาษีมูลค่าเพิ่ม.....7.....%				
สรุป	รวมราคาค่าก่อสร้างทั้งสิ้น :			2,546,245.69	
	คิดเป็นเงินประมาณ :			2,546,000.00	
	ตัวอักษร :	สองล้านห้าแสนสี่หมื่นหกพันบาทถ้วน			





## บัญชีแสดงปริมาณของงาน ค่าวัสดุ และค่าแรง ( B.O.O.)

รายการประเภทการ : ศาลเจ้าพ่อแสนทวี และศาลปู่ตา

แบบเลขที่ :

หน่วยงาน : ฝ่ายงานออกแบวิศกรรมและสถาปัตย์วงษ์และก่อสร้าง มหาวิทยาลัยราชภัฏเชียงใหม่

วันที่ : 27 พฤศจิกายน 2567

ลำดับที่	รายการ	จำนวน	หน่วย	ราคาวัสดุสิ่งของ		ค่าแรง		ค่าวัสดุและแรงงาน	หมายเหตุ
				ราคาต่อหน่วย	จำนวนเงิน	ราคาต่อหน่วย	จำนวนเงิน		
	สรุปงานก่อสร้าง								คิดเป็น %
1	หมวดงานปรับพื้นที่/งานรื้อถอน		รวม	9,846.00				9,846.00	0.50%
2	หมวดงานโครงสร้าง		รวม	889,597.59				889,597.59	45.60%
3	หมวดงานหิน		รวม	270,000.00				270,000.00	13.84%
4	หมวดงานคาน้ำ		รวม	132,900.00				132,900.00	6.81%
5	หมวดงานประตูหน้าต่าง		รวม	24,000.00				24,000.00	1.23%
6	หมวดงานระบบระบายน้ำ		รวม	26,520.00				26,520.00	1.36%
7	หมวดงานสี		รวม	21,580.00				21,580.00	1.11%
8	หมวดงานไฟฟ้า		รวม	38,280.00				38,280.00	1.96%
9	หมวดงานตกแต่งทางสถาปัตยกรรมด้านา		รวม	489,974.10				489,974.10	25.12%
10	หมวดงานภูมิทัศน์		รวม	48,000.00				48,000.00	2.46%
	สรุป							1,950,697.69	100.00%



## บัญชีแสดงปริมาณเบื้องต้น ค่าวัสดุและค่าแรง (B.O.O.)

รายการประมาณการ : ศาลเจ้าพ่อแสนห้วย และศาลปู่ย่า

แบบเลขที่ :

หน่วยงาน : ฝ่ายงานออกแบบวิศวกรรมและสถาปัตยกรรม กองบริหารกายภาพสิ่งแวดล้อมและความปลอดภัย มหาวิทยาลัยราชภัฏเชียงใหม่

วันที่ : 27 พฤศจิกายน 2567

ลำดับที่	รายการ	จำนวน	หน่วย	ราคาวัสดุสิ่งของ		ค่าแรง		ค่าวัสดุและแรงงาน	หมายเหตุ
				ราคาต่อหน่วย	จำนวนเงิน	ราคาต่อหน่วย	จำนวนเงิน		
1	หมวดงานปรับปรุงพื้นที่/งานรื้อถอน								
1.1	งานปรับปรุงพื้นที่ - งานขุดดิน และถมดิน ปรับระดับ	54.00	ลบ.ม.	0.00	0.00	99.00	5,346.00	5,346.00	
1.2	งานรื้อถอน - งานรื้อถอนต้นไม้	1.00	งาน	0.00	0.00	4,500.00	4,500.00	4,500.00	ขมเก็ย
					0.00		9,846.00	9,846.00	
2	หมวดงานโครงสร้าง								
2.1	งานโครงสร้างคอนกรีตเสริมเหล็ก								
	- งานดินขุด/ถม ฐานราก	88.20	ลบ.ม.	0.00	0.00	125.00	11,025.00	11,025.00	
	- ทราซหยาบรองพื้น	120.00	ลบ.ม.	375.00	45,000.00	50.00	6,000.00	51,000.00	
	- คอนกรีตหยาบ 1:3:5	3.50	ลบ.ม.	1,710.28	5,985.98	350.00	1,225.00	7,210.98	
	- คอนกรีต โครงสร้าง 240 ksc.(cube)	130.00	ลบ.ม.	1,878.51	244,206.30	350.00	45,500.00	289,706.30	
	- ไม้แบบ	650.00	ตร.ม.	180.00	117,000.00	80.00	52,000.00	169,000.00	
	- ตะปู	133.00	กก.	56.07	7,457.31	0.00	0.00	7,457.31	
	- ลวดผูกเหล็ก	185.00	กก.	51.40	9,509.00	0.00	0.00	9,509.00	

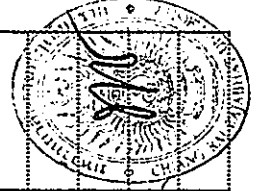

บัญชีแสดงปริมาณและราคาวัสดุและค่าแรง (B.O.O.)

รายการประมาณการ : ศาลเจ้าพ่อแสนทวี และศาลปู่ย่า

แบบเลขที่ :

หน่วยงาน : ฝ่ายขนานออกแบบวิศวกรรมและสถาปัตยกรรม กองบริหารกายภาพสิ่งแวดล้อมและความปลอดภัย มหาวิทยาลัยราชภัฏเชียงใหม่

วันที่ : 27 พฤศจิกายน 2567

ลำดับที่	รายการ	จำนวน	หน่วย	ราคาวัสดุสิ่งของ		ค่าแรง		ค่าวัสดุและแรงงาน	หมายเหตุ
				ราคาต่อหน่วย	จำนวนเงิน	ราคาต่อหน่วย	จำนวนเงิน		
	- เหล็กเส้นกลม RB 6 mm.SR24	1,100.00	กก.	23.15	25,465.00	4.40	4,840.00	30,305.00	
	- เหล็กเส้นกลม RB 9 mm.SR24	3,600.00	กก.	21.91	78,876.00	3.60	12,960.00	91,836.00	
	- เหล็กเส้นข้ออ้อย DB 12 mm.SD40	3,900.00	กก.	21.68	84,552.00	3.60	14,040.00	98,592.00	
2.2	งานเหล็กรูปพรรณ								
	- ถอนเหล็กแบน 2" หน้า 6.0 มม.	32.00	ท่อน	557.00	17,824.00		0.00	17,824.00	
	- แปรเหล็กกล่อง 2"x4" หน้า 2.0 มม.	3.00	ท่อน	750.00	2,250.00		0.00	2,250.00	
	- ข้อเหล็กกล่อง 3/4"x3/4" หน้า 2.0 มม.	82.00	ท่อน	120.00	9,840.00		0.00	9,840.00	
	- ข้อเหล็กกล่อง 3"x3" หน้า 2.0 มม.	13.00	ท่อน	795.00	10,335.00		0.00	10,335.00	
	- ข้อเหล็กกล่อง 4"x4" หน้า 2.0 มม.	11.00	ท่อน	1,115.00	12,265.00		0.00	12,265.00	
	- ค่าแรงประกอบโครงหลังคาและอุปกรณ	40.00	ตร.ม.	50.00	2,000.00	500.00	20,000.00	22,000.00	
2.3	งานผนัง								
	- ผนังกระเบื้องหม่อม ขนาด 13x23.5x1 ซม.	40.00	ตร.ม.	635.00	25,400.00	250.00	10,000.00	35,400.00	
	- ทรายไม่ติดมัน 4"	6.00	แฉก	234.00	1,404.00	73.00	438.00	1,842.00	
	- ครอบหลังคาปูนปั้น หน้า 1.5 ซม.	40.00	ม.	220.00	8,800.00	85.00	3,400.00	12,200.00	
	สรุป				708,169.59		181,428.00	889,597.59	
3	หมวดงานพื้น								
3.1	- พื้นกระเบื้อง 24"x24" กัมตัน	360.00	ตร.ม.	550.00	198,000.00	200.00	72,000.00	270,000.00	
	สรุป				198,000.00		72,000.00	270,000.00	

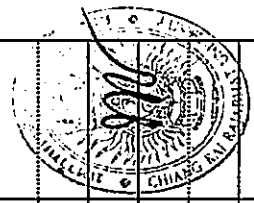

## บัญชีแสดงปริมาณงานก่อสร้างและค่าแรง (B.O.O.)

รายการประมาณการ : ศาลเจ้าพ่อแสนทวี และศาลปู่ย่า

แบบเลขที่ :

หน่วยงาน : ฝ่ายงานออกแบบวิศวกรรมและสถาปัตย์วิศวกรรมและสถาปัตย์ มหาวิทยาลัยราชภัฏเชียงใหม่

วันที่ : 27 พฤศจิกายน 2567

ลำดับที่	รายการ	จำนวน	หน่วย	ราคาวัสดุสิ่งของ		ค่าแรง		ค่าวัสดุและแรงงาน	หมายเหตุ
				ราคาต่อหน่วย	จำนวนเงิน	ราคาต่อหน่วย	จำนวนเงิน		
4	หมวดงานผนัง								
4.1	- พ.1.ผนังก่อซีเมนต์ปลีกลัดัน 1 ชั้น ฉาบเรียบ	180.00	ตร.ม.	275.00	49,500.00	240.00	43,200.00	92,700.00	
4.2	- พ.2.ผนังฉาบปูนห่มกเบบโบราณ	67.00	ตร.ม.	450.00	30,150.00	150.00	10,050.00	40,200.00	
	สรุป				79,650.00		53,250.00	132,900.00	
5	หมวดงานประตูกั้นต่าง								
5.1	งานหน้าต่าง								
	- W1	4.00	ชุด	6,000.00	24,000.00	0.00	0.00	24,000.00	
	สรุป				24,000.00		-	24,000.00	
6	หมวดงานระบบระบายน้ำ								
6.1	งานระบบระบายน้ำฝน และท่อ								
	- RD. สแตนเลส ขนาด 4"	12.00	ชุด	570.00	6,840.00	125.00	1,500.00	8,340.00	
	- ท่อ PVC. ชั้น 8.5 ขนาด 4"	12.00	ชุด	935.00	11,220.00	350.00	4,200.00	15,420.00	
	- ท่อจอก 45 PVC. ชั้น 8.5 ขนาด 4"	24.00	ชุด	95.00	2,280.00	20.00	480.00	2,760.00	
	สรุป				20,340.00		6,180.00	26,520.00	

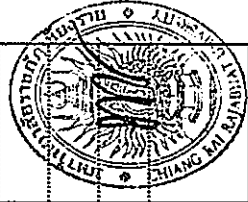

## บัญชีแสดงปริมาณงาน ค่าวัสดุ และค่าแรง ( B.O.O.)

รายการประมาณการ : ศาลเจ้าพ่อแสนทวี และศาลปู่ตา

แบบเลขที่ :

หน่วยงาน : ฝ่ายงานออกแบบวิศวกรรมและสถาปัตยกรรม กองบริหารกายภาพสิ่งแวดล้อมและความปลอดภัย มหาวิทยาลัยราชภัฏเชียงใหม่

วันที่ : 27 พฤศจิกายน 2567

ลำดับที่	รายการ	จำนวน	หน่วย	ราคาวัสดุสิ่งของ		ค่าแรง		ค่าวัสดุและแรงงาน	หมายเหตุ
				ราคาต่อหน่วย	จำนวนเงิน	ราคาต่อหน่วย	จำนวนเงิน		
7	หมวดงานสี								
	- สีทาภายนอก	180.00	ตร.ม.	47.00	8,460.00	34.00	6,120.00	14,580.00	
	- สีทาภายใน	100.00	ตร.ม.	36.00	3,600.00	34.00	3,400.00	7,000.00	
					12,060.00		9,520.00	21,580.00	
8	หมวดงานไฟฟ้า								
	- งานวางโคมสปอร์ตไลท์ led 300 W พร้อมแผง โซล่าเซลล์	12.00	ชุด	3,190.00	38,280.00		-	38,280.00	
					38,280.00		-	38,280.00	
9	หมวดงานตกแต่งทางสถาปัตยกรรมล้านนา								
	- กำแพงแก้ว บล็อกซีเมนต์ หน้า 20 ซม. บัวปูนปั้นโบราณ ลวดลายล้านนา สูง 85 ซม.	68.50	ม.	749.00	51,306.50	350.00	23,975.00	75,281.50	
	- หัวเสากำแพงแก้ว บัวปูนปั้นโบราณ ลวดลายล้านนา สูง 120 ซม.	20.00	ชุด	3,460.00	69,200.00	570.00	11,400.00	80,600.00	
	- โฝง หรือซอที่ ปูนปั้นโบราณ ลวดลายล้านนา ทาสีทอง	3.00	ชุด	5,400.00	16,200.00	1,235.00	3,705.00	19,905.00	ศาลเจ้าพ่อแสนทวี
	- บันไดมปู่นปั้นโบราณ ทาสีน้ำตาลแดง ลวดลายล้านนา ทาสีทอง	3.00	ชุด	18,000.00	54,000.00	8,756.00	26,268.00	80,268.00	ศาลเจ้าพ่อแสนทวี
	- ตู้ประติมากรรม ปูนปั้นโบราณ ทาสีน้ำตาลแดง ลวดลายล้านนา ทาสีทอง สูง 2.70 ม.	1.00	ชุด	27,500.00	27,500.00	7,525.00	7,525.00	35,025.00	ศาลเจ้าพ่อแสนทวี
	- นาคพันธุ ปูนปั้นโบราณ ทาสีน้ำตาลแดง ลวดลายล้านนา ทาสีทอง	6.00	ชุด	5,400.00	32,400.00	1,200.00	7,200.00	39,600.00	ศาลเจ้าพ่อแสนทวี
	- บัง ปูนปั้นโบราณ ทาสีน้ำตาลแดง ลวดลายล้านนา ทาสีทอง	6.00	ชุด	2,700.00	16,200.00	850.00	5,100.00	21,300.00	ศาลเจ้าพ่อแสนทวี
	- ราวบันไดปูนปั้นโบราณ	2.00	ชุด	5,300.00	10,600.00	4,000.00	8,000.00	18,600.00	ศาลเจ้าพ่อแสนทวี

## บัญชีแสดงปริมาณแรงงาน ค่าวัสดุ และค่าแรง (B.O.O.)

รายการประมาณการ : ศาลเจ้าพ่อแตนหัว และศาลปู่ย่า

แบบเลขที่ :

หน่วยงาน : ฝ่ายงานออกแบบวิศวกรรมและสถาปัตยกรรม กองบริหารกายภาพสิ่งแวดล้อมและศิลปกรรม มหาวิทยาลัยราชภัฏเชียงใหม่

วันที่ : 27 พฤศจิกายน 2567

ลำดับที่	รายการ	จำนวน	หน่วย	ราคาวัสดุสิ่งของ		ค่าแรง			ค่าวัสดุและแรงงาน	หมายเหตุ
				ราคาต่อหน่วย	จำนวนเงิน	ราคาต่อหน่วย	จำนวนเงิน	จำนวนเงิน		
	- พื้นและบันไดกระเบื้องเซรามิกเคลือบ ขนาด 8"x8"	10.00	ตร.ม.	890.00	8,900.00	300.00	3,000.00	3,000.00	11,900.00	ศาลเจ้าพ่อแตนหัว
	- พื้นที่ประทับศาลเจ้าพ่อแตนหัว หินอ่อนสีน้ำตาล ทนไฟ 1"	2.20	ตร.ม.	1,543.00	3,394.60	500.00	1,100.00	1,100.00	4,494.60	ศาลเจ้าพ่อแตนหัว
	- บัวฐาน ปูนปั้น โบริกสูง 1.5 ม.	15.00	ม.	3,350.00	50,250.00	1,000.00	15,000.00	15,000.00	65,250.00	ศาลเจ้าพ่อแตนหัว
	- งานตกแต่งราวระเบียง ผึงปูนปั้น หลังคาปูนปั้น	1.00	งาน	24,000.00	24,000.00	13,750.00	13,750.00	13,750.00	37,750.00	ศาลปู่ย่า
	สรุป				363,951.10		126,023.00	126,023.00	489,974.10	
10	หมวดงานภูมิทัศน์									
	- ต้นไม้บอนไซขนาดเล็ก ศก. 0.10 ม. สูงไม่ต่ำกว่า 1.00 ม. พร้อมกระถาง	6.00	ต้น	8,000.00	48,000.00		-	-	48,000.00	
	สรุป				48,000.00		-	-	48,000.00	



ศาลากลางจังหวัด เชียงราย  
มหาวิทยาลัยราชภัฏเชียงราย  
เชียงราย

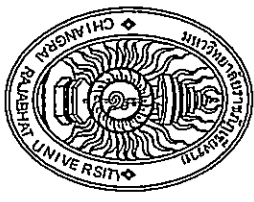

ศาลากลางจังหวัด เชียงราย  
เชียงราย

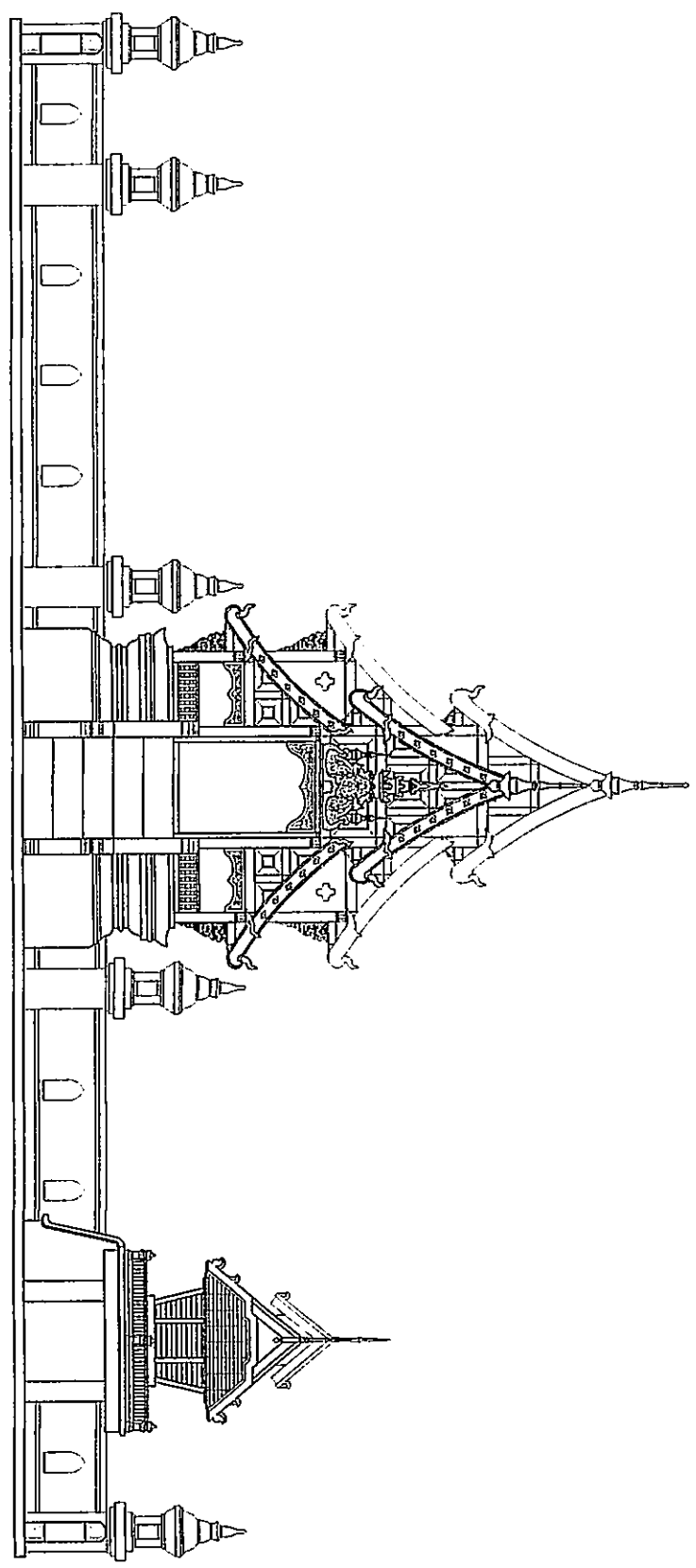

ตารางบัญชีแบบ

หมายเลข	รายการ	หมายเลข	รายการ
A-00	สารบัญแบบ	S-01	รายการประกอบแบบวิศวกรรม 1
A-01	รายการประกอบแบบ	S-02	รายการประกอบแบบวิศวกรรม 2
A-02	แปลนลานพืชรูขมิ้น	S-03	รายการแบบด้านทางแผ่นดินไหว
A-03	แปลนฐานบัว และพื้นศาลเจ้าพ่อแสนทวี	S-04	แบบโครงสร้าง ฐานราก ,เสาตอม่อ ด้านพิธี
A-04	รูปตัด B1 (รวม)	S-05	แบบโครงสร้าง เสา, คานคอดิน ฐานพิธี
A-05	รูปตัด B2 (รวม)	S-06	แบบโครงสร้าง เสา, คาน และพื้น ฐานพิธี
A-06	รูปตัด A (รวม)	S-07	แบบโครงสร้าง เสา, คาน และพื้น
A-07	รูปด้านหน้า (รวม)	S-08	ศาลเจ้าพ่อแสนทวี และศาลปู่ - ย่า
A-08	รูปด้านทิศใต้ ศาลเจ้าพ่อแสนทวี	S-09	แบบขยายโครงสร้างคาน
A-09	รูปด้านทิศเหนือ ศาลเจ้าพ่อแสนทวี	S-10	แบบขยายโครงสร้างพื้น
A-10	แปลนฐานบัว และพื้น ศาลปู่ - ย่า		
A-11	รูปด้าน 1 และรูปด้าน 2 ศาลปู่ - ย่า		
A-12	รูปด้าน 3 และรูปด้าน 4 ศาลปู่ - ย่า		
A-13	รูปตัด A1 และรูปตัด A2 ศาลปู่ - ย่า		
A-14	รูปตัด B ศาลปู่ - ย่า และแบบขยาย		
A-15	แบบขยายทางสถาปัตยกรรม ศาลเจ้าพ่อแสนทวี		

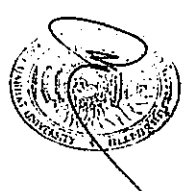

PROJECT NAME:	ศาลเจ้าพ่อแสนทวี และศาลปู่ย่า
SITE:	ตำบล บ้านซู่ บ้านดง มิ่งเมืองราชบุรี จังหวัด ราชบุรี
OWNER:	นางกัญญาพัชรกัญญ์รัตนพราน
ARCHITECTS:	บริษัท อีทีเอส จำกัด 12488
STRUCTURAL ENGINEERS:	บริษัท อีทีเอส จำกัด 12488
ELECTRIC ENGINEERS:	
SANITARY ENGINEERS:	
DESIGNER:	
DRAWINGS:	
NO.	A - 00
DATE:	



รายการประกอบแบบ

1. โครงสร้าง		<ul style="list-style-type: none"> <li>- โครงสร้าง - โครงสร้างเสริมคอนกรีต</li> <li>- เสา - วัสดุเหล็กเสริม</li> <li>- ผนัง - วัสดุอิฐฉนวนกันความร้อน</li> <li>- ฝ้า F1 - ฝ้าระยงู มี Toping หนา 0.10 ม. ครอบด้วยเหล็ก 2" X 2"</li> <li>- ฝ้า F2 - ฝ้าระยงู หนา 0.10 ม. ครอบด้วยเหล็ก 8" X 8"</li> <li>- ฝ้า F3 - ฝ้าระยงู หนา 0.10 ม. ครอบด้วยเหล็ก 4" X 4"</li> </ul>
2. ผนัง		<ul style="list-style-type: none"> <li>- ผนัง - วัสดุอิฐฉนวนกันความร้อน วัสดุภายนอก</li> <li>- ผนัง - วัสดุอิฐฉนวนกันความร้อน วัสดุภายใน</li> <li>- ผนัง - วัสดุอิฐฉนวนกันความร้อน วัสดุภายนอก</li> </ul>
3. พื้นภายใน		<ul style="list-style-type: none"> <li>- C1 - วัสดุคอนกรีตเสริมเหล็ก หนา 10 ซม.</li> <li>- C2 - วัสดุปูนทราย หนา 3 ซม.</li> <li>- C3 - วัสดุปูนทราย หนา 3 ซม.</li> </ul>
4. โครงเหล็ก		<ul style="list-style-type: none"> <li>- เสา - วัสดุเหล็ก 4" X 4" X 2.0 มม.</li> <li>- ฝ้า F1 - วัสดุเหล็ก 2" X 2" X 2.0 มม.</li> <li>- ฝ้า F2 - วัสดุเหล็ก 4" X 4" X 2.0 มม.</li> <li>- ฝ้า F3 - วัสดุเหล็ก 4" X 4" X 2.0 มม.</li> <li>- ฝ้า F4 - วัสดุเหล็ก 2" X 2" X 2.0 มม.</li> <li>- ฝ้า F5 - วัสดุเหล็ก 2" X 2" X 2.0 มม.</li> <li>- ฝ้า F6 - วัสดุเหล็ก 2" X 2" X 2.0 มม.</li> <li>- ฝ้า F7 - วัสดุเหล็ก 2" X 2" X 2.0 มม.</li> <li>- ฝ้า F8 - วัสดุเหล็ก 2" X 2" X 2.0 มม.</li> </ul>
5. ประตู		<ul style="list-style-type: none"> <li>- ประตู - วัสดุเหล็ก 4" X 4" X 2.0 มม.</li> <li>- ประตู - วัสดุเหล็ก 4" X 4" X 2.0 มม.</li> <li>- ประตู - วัสดุเหล็ก 4" X 4" X 2.0 มม.</li> </ul>
6. ราวบันได		<ul style="list-style-type: none"> <li>- ราวบันได - วัสดุเหล็ก 1/2" X 1/2" X 1/4"</li> </ul>
7. ประตู		<ul style="list-style-type: none"> <li>- ประตู - วัสดุเหล็ก 4" X 4" X 2.0 มม.</li> <li>- ประตู - วัสดุเหล็ก 4" X 4" X 2.0 มม.</li> <li>- ประตู - วัสดุเหล็ก 4" X 4" X 2.0 มม.</li> </ul>
8. ฝ้า		<ul style="list-style-type: none"> <li>- ฝ้า - วัสดุเหล็ก 4" X 4" X 2.0 มม.</li> <li>- ฝ้า - วัสดุเหล็ก 4" X 4" X 2.0 มม.</li> <li>- ฝ้า - วัสดุเหล็ก 4" X 4" X 2.0 มม.</li> </ul>
9. ประตู		<ul style="list-style-type: none"> <li>- ประตู - วัสดุเหล็ก 4" X 4" X 2.0 มม.</li> <li>- ประตู - วัสดุเหล็ก 4" X 4" X 2.0 มม.</li> <li>- ประตู - วัสดุเหล็ก 4" X 4" X 2.0 มม.</li> </ul>
10. ประตู		<ul style="list-style-type: none"> <li>- ประตู - วัสดุเหล็ก 4" X 4" X 2.0 มม.</li> <li>- ประตู - วัสดุเหล็ก 4" X 4" X 2.0 มม.</li> <li>- ประตู - วัสดุเหล็ก 4" X 4" X 2.0 มม.</li> </ul>
11. ประตู		<ul style="list-style-type: none"> <li>- ประตู - วัสดุเหล็ก 4" X 4" X 2.0 มม.</li> <li>- ประตู - วัสดุเหล็ก 4" X 4" X 2.0 มม.</li> <li>- ประตู - วัสดุเหล็ก 4" X 4" X 2.0 มม.</li> </ul>
12. ประตู		<ul style="list-style-type: none"> <li>- ประตู - วัสดุเหล็ก 4" X 4" X 2.0 มม.</li> <li>- ประตู - วัสดุเหล็ก 4" X 4" X 2.0 มม.</li> <li>- ประตู - วัสดุเหล็ก 4" X 4" X 2.0 มม.</li> </ul>
13. ประตู		<ul style="list-style-type: none"> <li>- ประตู - วัสดุเหล็ก 4" X 4" X 2.0 มม.</li> <li>- ประตู - วัสดุเหล็ก 4" X 4" X 2.0 มม.</li> <li>- ประตู - วัสดุเหล็ก 4" X 4" X 2.0 มม.</li> </ul>
14. ประตู		<ul style="list-style-type: none"> <li>- ประตู - วัสดุเหล็ก 4" X 4" X 2.0 มม.</li> <li>- ประตู - วัสดุเหล็ก 4" X 4" X 2.0 มม.</li> <li>- ประตู - วัสดุเหล็ก 4" X 4" X 2.0 มม.</li> </ul>

\* หมายถึง วัสดุต่างๆ ที่ไม่ได้ระบุในแบบและรายการประกอบจะระบุชื่อตามแบบจะระบุภายหลัง



PROJECT NAME. ศูนย์พัฒนาสุขภาพเมือง	
SITE. ตำบล บ้านไร่	
OWNER. นายวิวัฒน์ บุญมี	
ARCHITECTS. นายวิวัฒน์ บุญมี	
STRUCTURAL ENGINEERS. นายวิวัฒน์ บุญมี	
ELECTRIC ENGINEERS. นายวิวัฒน์ บุญมี	
SANITARY ENGINEERS. นายวิวัฒน์ บุญมี	
DESIGNER. นายวิวัฒน์ บุญมี	
DRAWINGS. A - 01	
NO.	A - 01
DATE.	

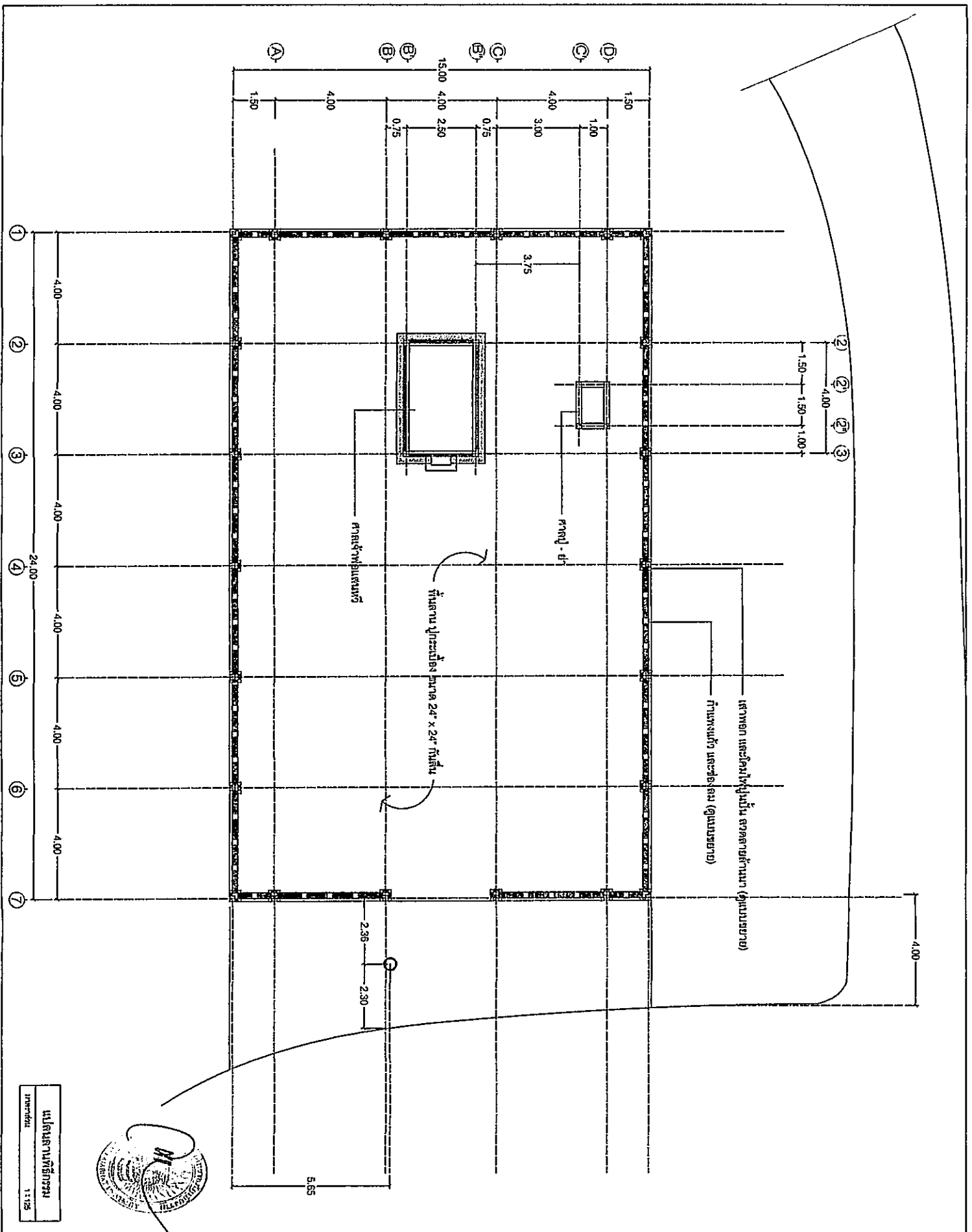

PROJECT NAME:	
สถานที่/หน่วยงาน/อาคาร/พื้นที่	

SITE:	
พื้นที่/ที่ดิน	
ข้อมูลเบื้องต้น/รายละเอียด	
วันที่/เดือน/ปี	

OWNER:	
บริษัท/หน่วยงาน/ผู้รับเหมา	

ARCHITECTS:	
บริษัท/หน่วยงาน/ผู้รับเหมา	
ใบอนุญาต/เลขที่/วันที่	

STRUCTURAL ENGINEERS:	
ใบอนุญาต/เลขที่/วันที่	

ELECTRIC ENGINEERS:	
ใบอนุญาต/เลขที่/วันที่	

SANITARY ENGINEERS:	
ใบอนุญาต/เลขที่/วันที่	

DESIGNER:	
ใบอนุญาต/เลขที่/วันที่	

DRAWINGS:	
ใบอนุญาต/เลขที่/วันที่	

NO.	A - 02
-----	--------

DATE:	
-------	--

บริษัท/หน่วยงาน/ผู้รับเหมา  
11/125



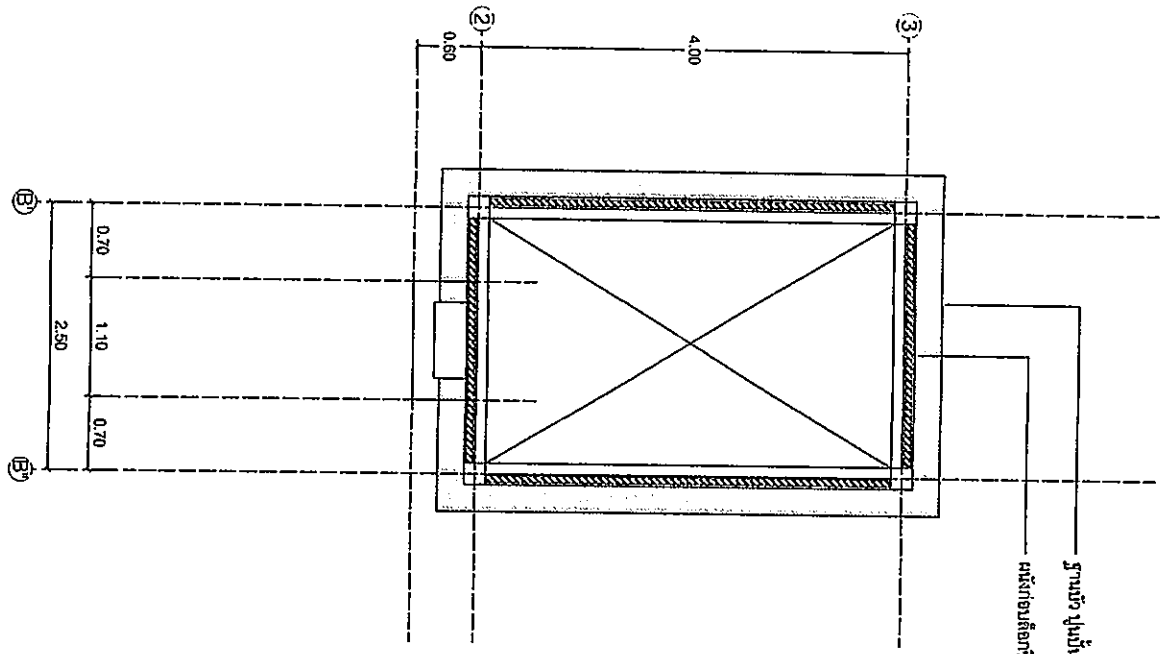

ฐานบัว ปูพื้นไม้ยาง (ดูแบบขยาย)  
ผนังท่อนถือจากสิ่งมาผนัง งานเขียนปูพื้นตามผนังยาง

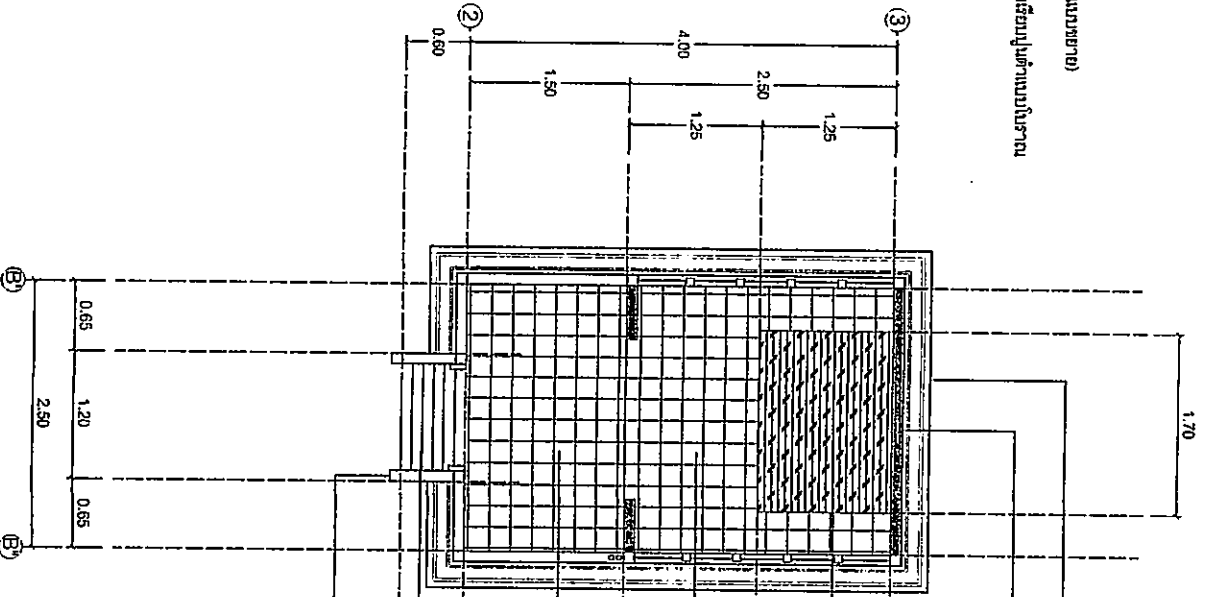

ฐานบัว ปูพื้นไม้ยาง (ดูแบบขยาย)  
ผนังท่อนถือ คสล.หนา 7.5 ซม. งานปูพื้นไม้ยาง (เสริมเหล็ก RB9 @ 0.20 ม. #)

- พื้นปูงานประกับผ้าทอแตงหัว
- หินอ่อนสีน้ำตาล หนา 1"
- พื้นท่อนถือวางระแนงกระเบื้องดินเผาเคลือบ
- ขนาด 8" x 8" สีระแนงท่อนถือ
- พื้นท่อนถือวางระแนงกระเบื้องดินเผาเคลือบ
- ขนาด 8" x 8" สีระแนงท่อนถือ
- บันได กระเบื้องดินเผาเคลือบ
- ขนาด 8" x 8" สีระแนงท่อนถือ
- รางบันได ปูพื้นไม้ยาง สดตามสำนักงาน



แปลนพื้นฐานบัว ศาลเจ้าพ่อแตงหัว  
ขนาดเต็ม 1:50

แปลนพื้นฐานบัวศาลเจ้าพ่อแตงหัว  
ขนาดเต็ม 1:50

PROJECT NAME:	งานจัดทอนแบบก่อสร้างศาลเจ้าพ่อแตงหัว
SITE:	ตำบลท่าซุง อำเภอเมืองอุบลราชธานี จังหวัดอุบลราชธานี
OWNER:	นายวิวัฒน์ วัฒนศิริธรรม
ARCHITECTS:	บริษัทวิวัฒน์ วัฒนศิริธรรม จำกัด 124/88 ถนนวิบูลย์ วัฒนศิริธรรม
STRUCTURAL ENGINEERS:	นายวิวัฒน์ วัฒนศิริธรรม
ELECTRIC ENGINEERS:	
SANITARY ENGINEERS:	
DESIGNER:	
DRAWINGS:	
NO.	A - 03
DATE:	



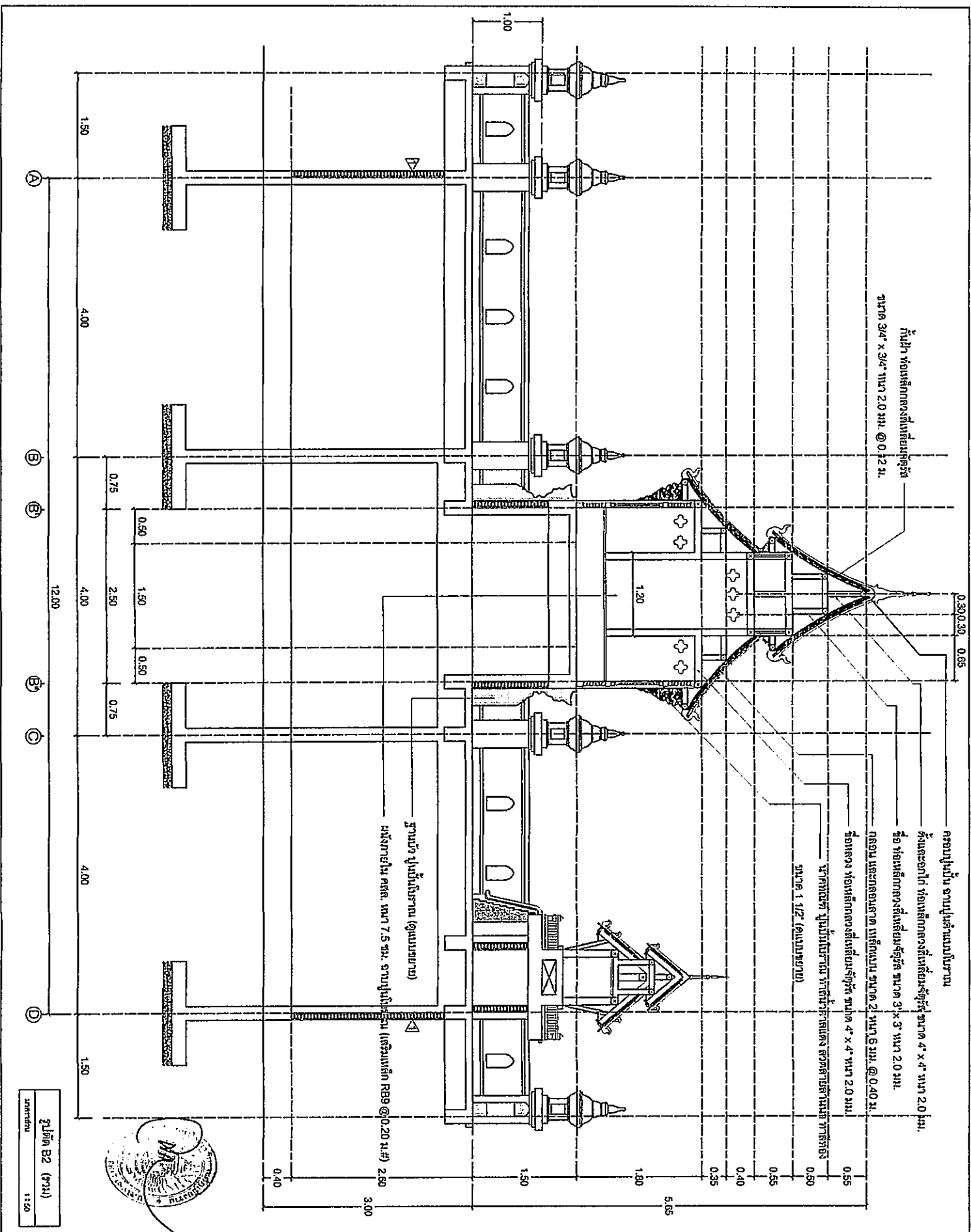

กำแพงห้องเก็บของที่ด้านซ้าย  
ขนาด 3'4" x 3'4" หนา 2.0 ม. @ 0.22 ม.

กรอบปูน งานปูกระเบื้องปูพื้น

ค้ำเหล็กคานที่ห้องเก็บของด้านซ้าย ขนาด 4" x 4" หนา 2.0 ม.

ห้องเก็บของที่ห้องเก็บของด้านซ้าย ขนาด 3' x 3' หนา 2.0 ม.

กรอบ และคานคานค้ำเหล็กคาน หนา 2.0 ม. @ 0.40 ม.

ห้องนอน ห้องเก็บของที่ห้องเก็บของด้านซ้าย ขนาด 4" x 4" หนา 2.0 ม.

ประตูบานไม้ หนา 1 1/2" (แบบบานไม้)

งานปูพื้นไม้

งานปูพื้นไม้ (เตรียม RB9 @ 0.20 ม.)

งานปูพื้นไม้ (เตรียม RB9 @ 0.20 ม.)

งานปูพื้นไม้ (เตรียม RB9 @ 0.20 ม.)

งานปูพื้นไม้ (เตรียม RB9 @ 0.20 ม.)

งานปูพื้นไม้ (เตรียม RB9 @ 0.20 ม.)

งานปูพื้นไม้ (เตรียม RB9 @ 0.20 ม.)

งานปูพื้นไม้ (เตรียม RB9 @ 0.20 ม.)

งานปูพื้นไม้ (เตรียม RB9 @ 0.20 ม.)

งานปูพื้นไม้ (เตรียม RB9 @ 0.20 ม.)

งานปูพื้นไม้ (เตรียม RB9 @ 0.20 ม.)

งานปูพื้นไม้ (เตรียม RB9 @ 0.20 ม.)

งานปูพื้นไม้ (เตรียม RB9 @ 0.20 ม.)

งานปูพื้นไม้ (เตรียม RB9 @ 0.20 ม.)

งานปูพื้นไม้ (เตรียม RB9 @ 0.20 ม.)

งานปูพื้นไม้ (เตรียม RB9 @ 0.20 ม.)

งานปูพื้นไม้ (เตรียม RB9 @ 0.20 ม.)

งานปูพื้นไม้ (เตรียม RB9 @ 0.20 ม.)

งานปูพื้นไม้ (เตรียม RB9 @ 0.20 ม.)

งานปูพื้นไม้ (เตรียม RB9 @ 0.20 ม.)

งานปูพื้นไม้ (เตรียม RB9 @ 0.20 ม.)

งานปูพื้นไม้ (เตรียม RB9 @ 0.20 ม.)

งานปูพื้นไม้ (เตรียม RB9 @ 0.20 ม.)

งานปูพื้นไม้ (เตรียม RB9 @ 0.20 ม.)

งานปูพื้นไม้ (เตรียม RB9 @ 0.20 ม.)

งานปูพื้นไม้ (เตรียม RB9 @ 0.20 ม.)

งานปูพื้นไม้ (เตรียม RB9 @ 0.20 ม.)

งานปูพื้นไม้ (เตรียม RB9 @ 0.20 ม.)

งานปูพื้นไม้ (เตรียม RB9 @ 0.20 ม.)

งานปูพื้นไม้ (เตรียม RB9 @ 0.20 ม.)

งานปูพื้นไม้ (เตรียม RB9 @ 0.20 ม.)



ขนาด 1:50  
รูปตัด B2 (หน้า)  
หน้าตัด

PROJECT NAME:	โครงการพัฒนาพื้นที่เกษตรกรรม
SITE:	ที่ดิน ไร่ ๑๐๐
OWNER:	นายสมชาย ใจดี
ARCHITECTS:	บริษัท วิศวกรและสถาปนิกแห่งเมืองนนทบุรี จำกัด
STRUCTURAL ENGINEERS:	นายสมชาย ใจดี โทร ๐๒-๕๕๕-๕๕๕
ELECTRIC ENGINEERS:	
SAUNITARY ENGINEERS:	
DESIGNER:	
DRAWINGS:	
NO.	A - 05
DATE:	

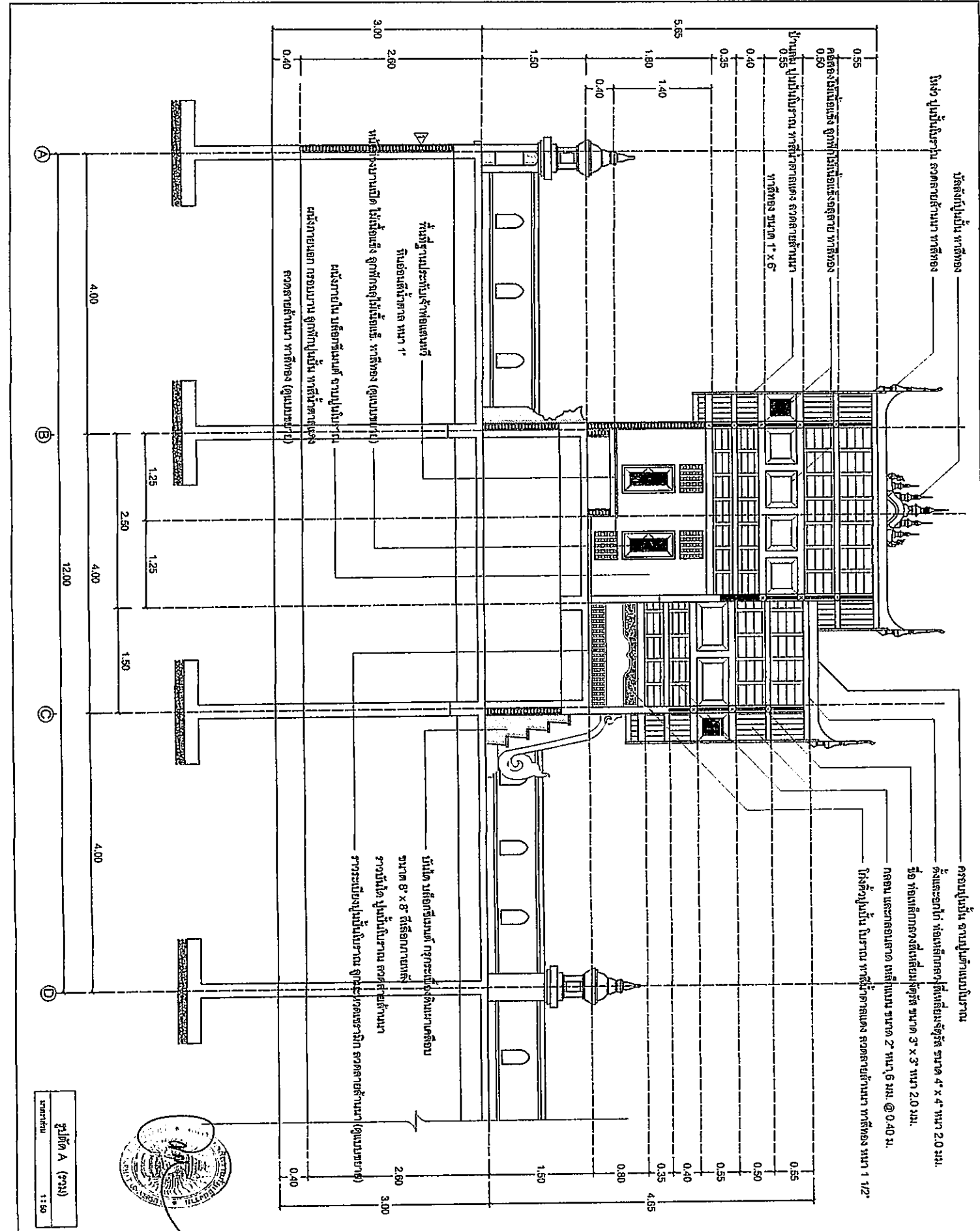

นี่คือรูปปั้น หาดทอง  
ห้อง ปูนปั้นโบราณ หาดทรายดำ หาดทอง

ที่ตั้งรูปปั้น หาดทอง  
คูน้ำกำแพงโบราณ หาดทรายดำ หาดทอง

รูปปั้นโบราณ จากปูนเผาแบบโบราณ  
ตั้งและสถาปัตยกรรม หาดทรายดำ หาดทอง 4' x 4' หน้า 2.0 ม.  
ห้อง หาดทรายดำ หาดทอง 3' x 3' หน้า 2.0 ม.  
ก่อน แครทอลอส นีลิ่งแบบ ขนาด 2' หน้า 6 ม. @ 0.40 ม.  
ที่ตั้งรูปปั้น โบราณ หาดทรายดำ หาดทอง หน้า 1 1/2'

PROJECT NAME:		กรมศิลปากร
SITE:		ตำบล บ้าน ตำบล บ้าน ตำบล บ้าน
OWNER:		กรมศิลปากร
ARCHITECTS:		กรมศิลปากร
STRUCTURAL ENGINEERS:		กรมศิลปากร
ELECTRIC ENGINEERS:		กรมศิลปากร
SANITARY ENGINEERS:		กรมศิลปากร
DESIGNER:		กรมศิลปากร
DRAWINGS:		กรมศิลปากร
NO.	A - 06	
DATE:		

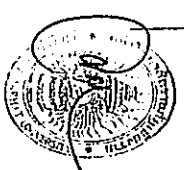

รูปถ่าย A (รวม)  
หน้า 1150

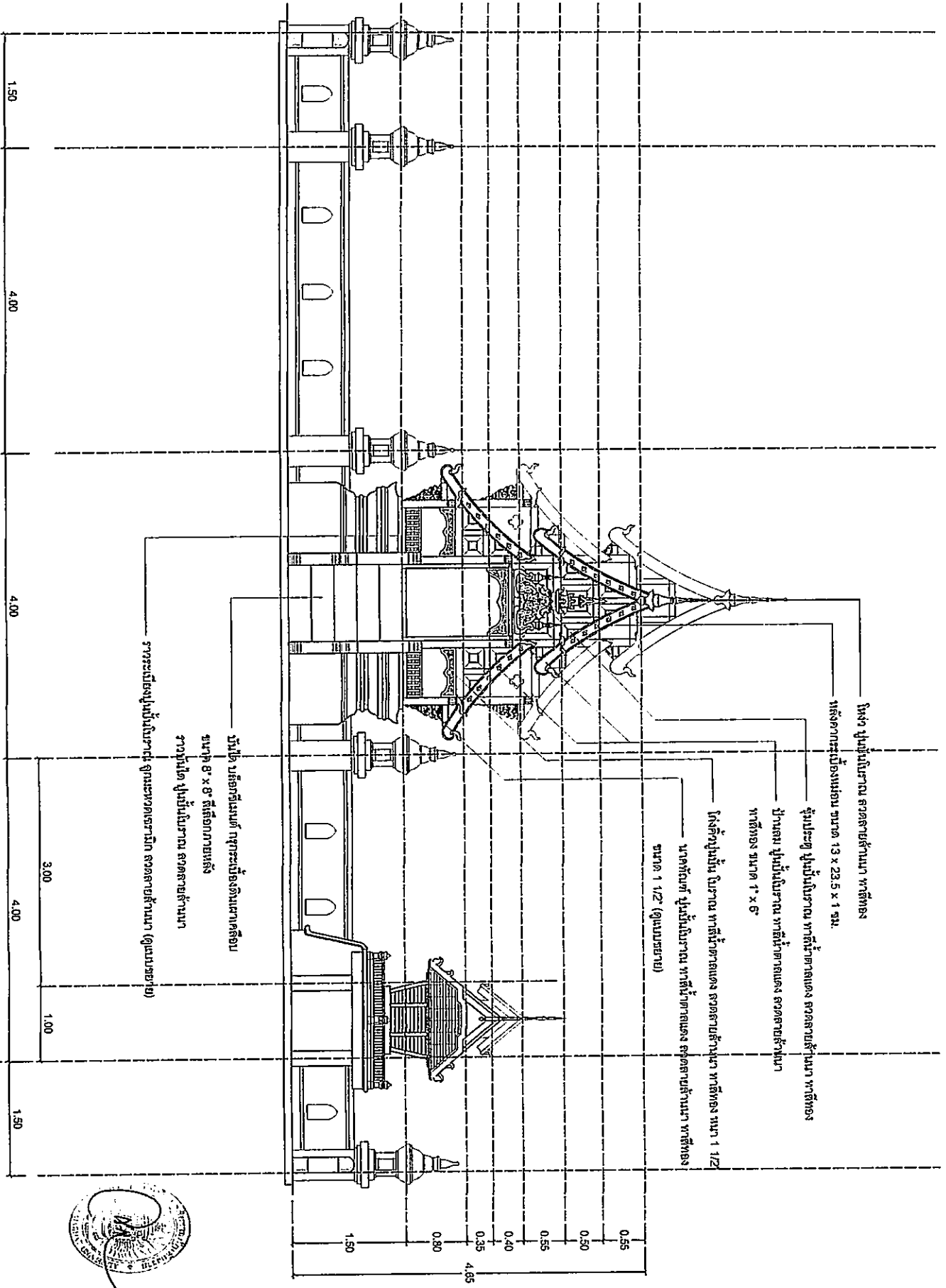

โถง ปู่มุขนิมมาน สวดสายธัมมา พาสีทอง  
 ผลิตจากปูนปลาสเตอร์ ขนาด 13 x 23.5 x 1 ซม.

ปู่มุขนิมมาน พาสีน้ำตาลแดง สวดสายธัมมา พาสีทอง

ข้างมุขนิมมาน พาสีน้ำตาลแดง สวดสายธัมมา พาสีทอง ขนาด 1' x 6'

โถงปู่มุขนิมมาน พาสีน้ำตาลแดง สวดสายธัมมา พาสีทอง หน้า 1/2'

นาคศิขร ปู่มุขนิมมาน พาสีน้ำตาลแดง สวดสายธัมมา พาสีทอง ขนาด 1 1/2' (ดูแบบขยาย)

บันได บล๊อคซีเมนต์ กว้างเบ้องดินเผาเคลือบ  
 ขนาด 8' x 8' สีลือทากายหลัง  
 ราวบันได ปู่มุขนิมมาน สวดสายธัมมา  
 ราวบันได ปู่มุขนิมมาน สวดสายธัมมา (ดูแบบขยาย)



ปู่มุขนิมมาน (รวม)  
 1:50

PROJECT NAME.	
สถานที่และพื้นที่	
SITE.	
จำนวน ไร่	
จำนวน ตารางวา	
จำนวน ตารางวา	
OWNER.	
ARCHITECTS.	
STRUCTURAL ENGINEERS.	
ELECTRIC ENGINEERS.	
SANITARY ENGINEERS.	
DESIGNER.	
DRAWINGS.	
NO.	A - 07
DATE.	

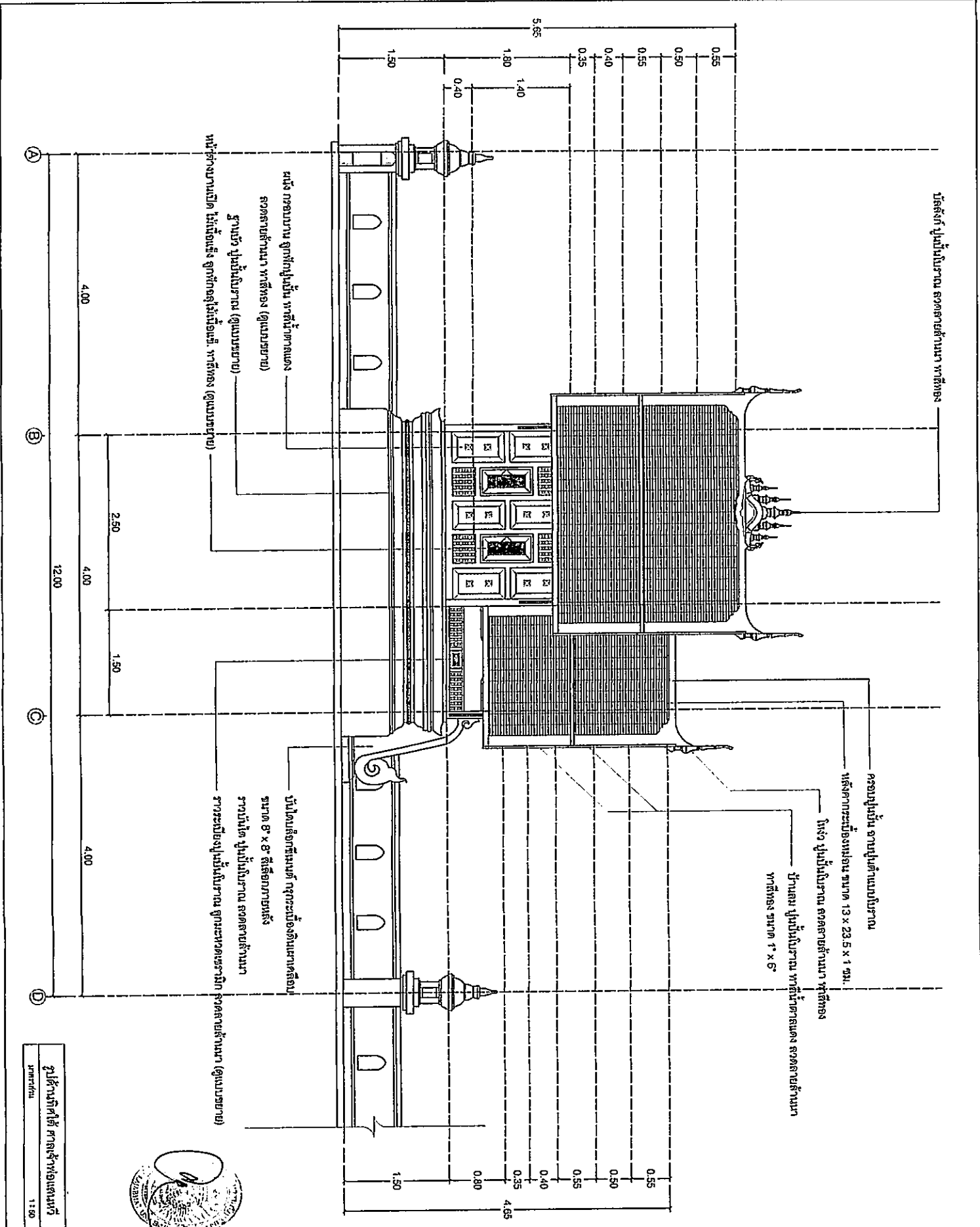

หลังคา ไม้กระดาน วัสดุภายนอก วัสดุทอง

กรอบไม้ชั้น ฐานไม้ตามแบบโบราณ

หลังคากระเบื้องมุงลอน ขนาด 13 x 23.5 x 1 ซม.

โถง ไม้ชั้นโบราณ วัสดุภายนอก วัสดุทอง

บ้านเลข ไม้ชั้นโบราณ วัสดุไม้ตามแบบ วัสดุภายนอก วัสดุทอง ขนาด 1 x 6

ผนัง กรอบบาน ประตูหน้าต่าง วัสดุไม้ตามแบบ วัสดุภายนอก วัสดุทอง (ดูแบบขยาย)  
วัสดุภายนอก ไม้เนื้อแข็ง วัสดุทอง ไม้เนื้อแข็ง วัสดุทอง (ดูแบบขยาย)

บันไดไม้สักทึบแบบ ทุกระเบียงติดกันตามหลัก ขนาด 8' x 8' สีส้มออกกายเหลือง  
ราวบันได ไม้ชั้นโบราณ วัสดุภายนอก วัสดุทองตามแบบ วัสดุทอง (ดูแบบขยาย)

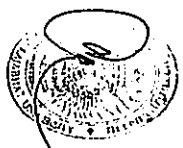

รูปด้านทิศใต้ ศาลเจ้าพ่อทองหล่อ  
วันที่ 11/50

PROJECT NAME:	ศาลเจ้าพ่อทองหล่อ
SITE:	ตำบล ท่าอิฐ อำเภอ เมืองพิษณุโลก จังหวัด พิษณุโลก
OWNER:	มูลนิธิวัดพระศรีรัตนศาสดาราม
ARCHITECTS:	นายสุวิทย์ นามดี โทร 12466
STRUCTURAL ENGINEERS:	นายสุวิทย์ นามดี โทร 51870
ELECTRIC ENGINEERS:	
SANITARY ENGINEERS:	
DESIGNER:	
DRAWINGS:	
NO.	A - 08
DATE:	





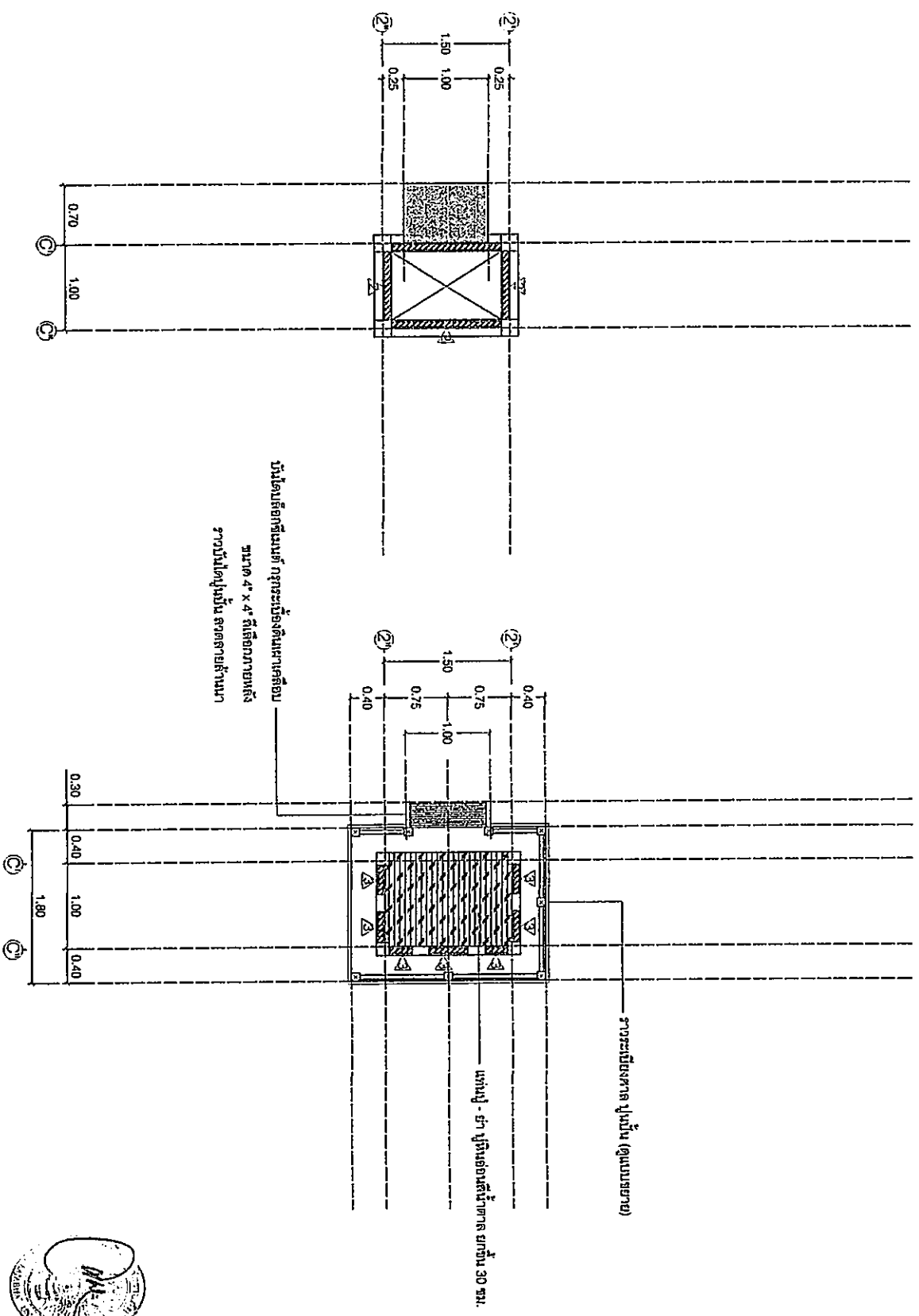

บันไดลอยที่ผนัง กวาระเบียงค้ำตามค้ำ  
ขนาด 4' x 4' สี่เหลี่ยมภายใน  
ราวบันไดปูน ศาลาชายด้านมา

ราวระเบียงศาลา ปูน (ดูแบบชาย)

แผง - ๕๓ ปูนยอนเส้นที่ศาลา ย่นสั้น 30 ซม.

แปลนฐานบันได ศาลาชาย - ๕๓  
ขนาด ๓.๖๐ x ๓.๖๐

แปลนพื้น ศาลาชาย - ๕๓  
ขนาด ๓.๖๐ x ๓.๖๐



PROJECT NAME:		ศาลาพักผ่อนและนวดสปา
SITE:		ตำบล บ้านสูง ตำบล เมืองจันทร์ จังหวัด เชียงราย
OWNER:		นายวิชาญ ทรัพย์รุ่งเรือง
ARCHITECTS:		นายวิชาญ ทรัพย์รุ่งเรือง
STRUCTURAL ENGINEERS:		นายวิชาญ ทรัพย์รุ่งเรือง
ELECTRIC ENGINEERS:		
SANITARY ENGINEERS:		
DESIGNER:		
DRAWINGS:		
NO.	A - 10	
DATE:		

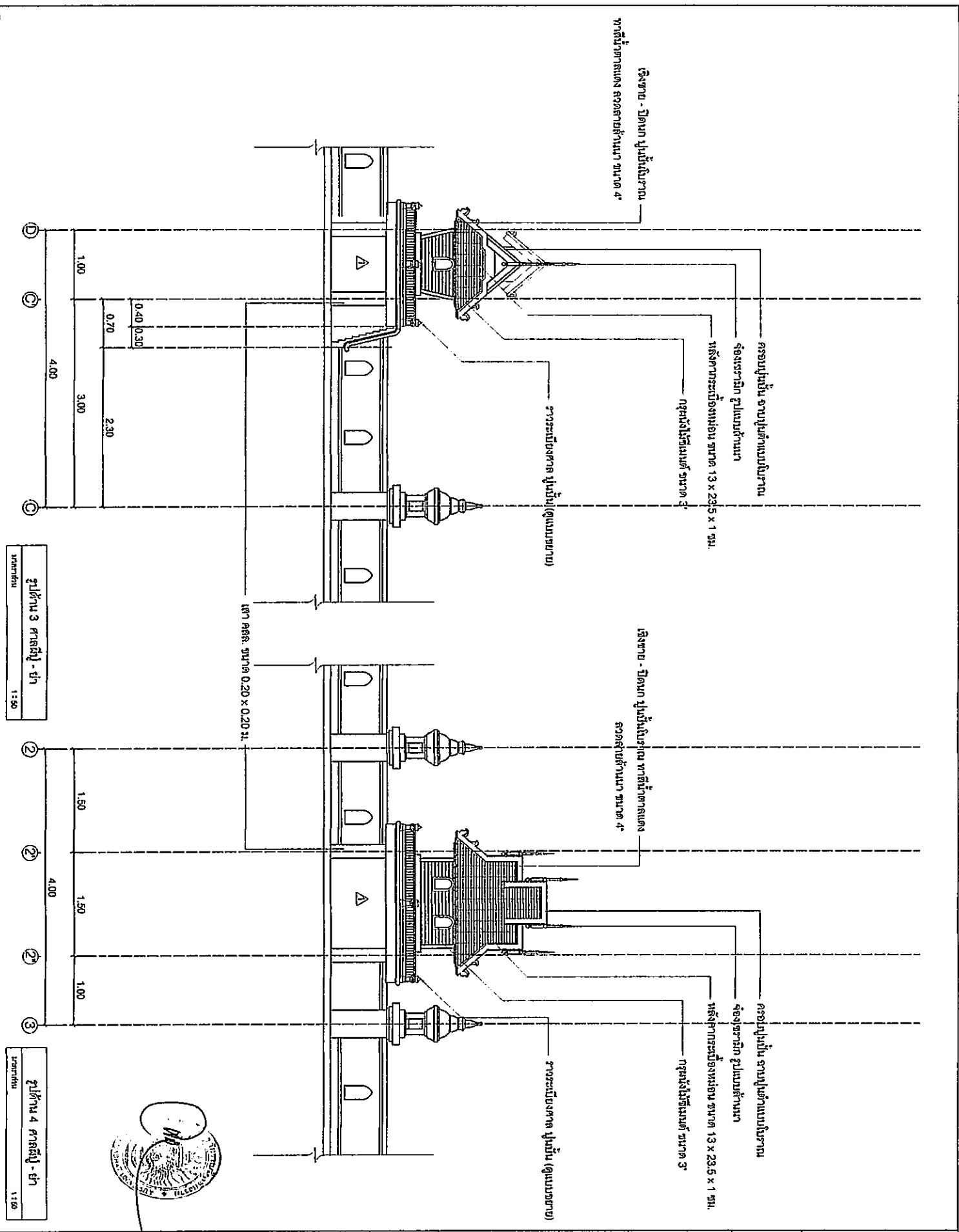

รูปด้าน 3 ศาลสูง - ฟ้า  
มาตราส่วน 1 : 50

รูปด้าน 4 ศาลสูง - ฟ้า  
มาตราส่วน 1 : 50



PROJECT NAME:		ศาลเจ้าอินทรมหาภิรมย์
SITE:		พื้นที่บ้าน ตำบล เมืองวัง จังหวัด เชียงราย
OWNER:		มหาวิทยาลัยราชภัฏเชียงราย
ARCHITECTS:		บริษัท วิศวกรรม สถาปัตย์ ขนาด 12488
STRUCTURAL ENGINEERS:		บริษัท วิศวกรรม สถาปัตย์ ขนาด 51870
ELECTRIC ENGINEERS:		
SANITARY ENGINEERS:		
DESIGNER:		
DRAWINGS:		
NO.	A - 12	
DATE:		

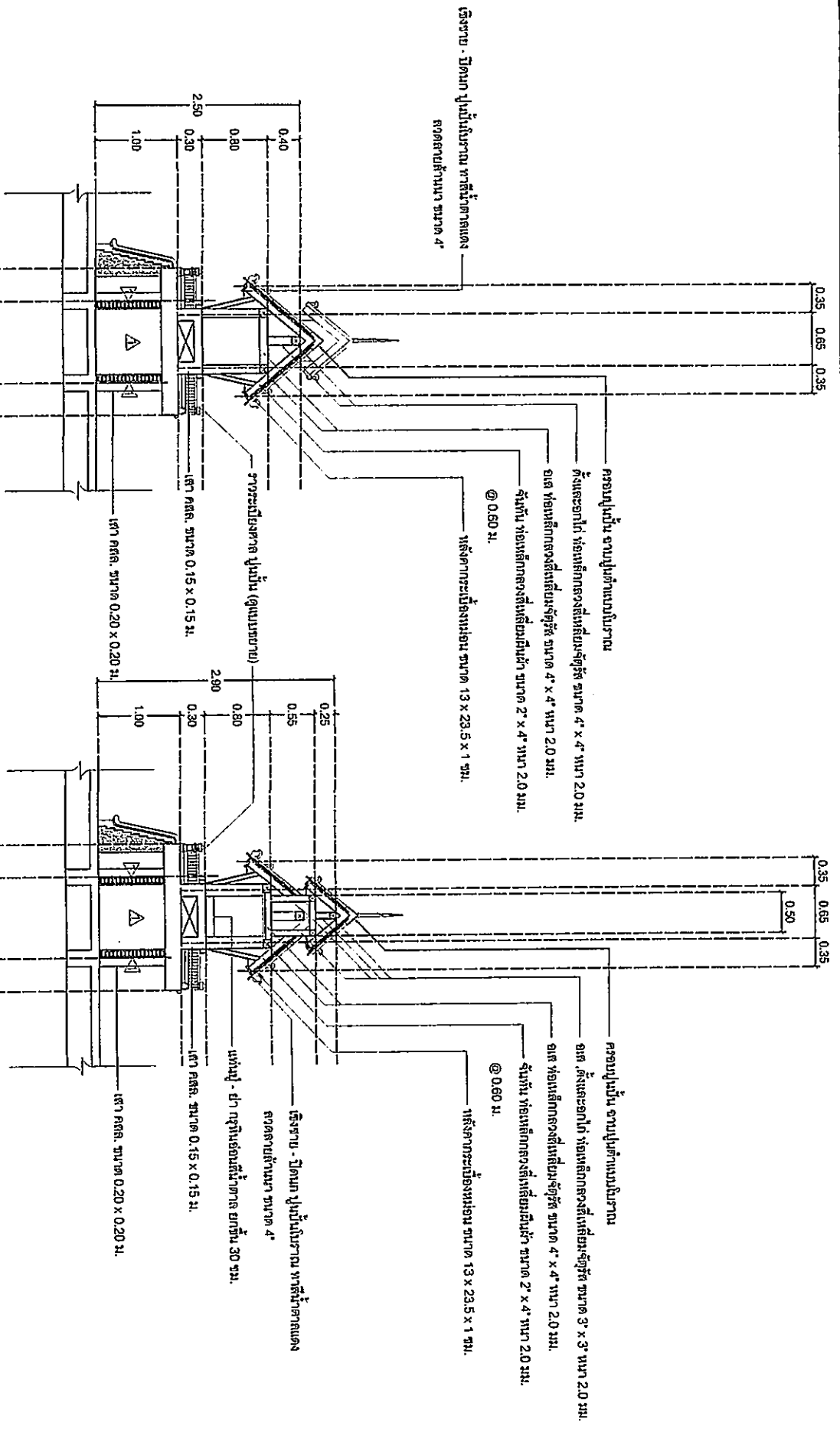

รูปตัด A1 ศาลาญี่ปุ่น - ฝา  
หน้าตัด  
1:50

รูปตัด A2 ศาลาญี่ปุ่น - ฝา  
หน้าตัด  
1:50



PROJECT NAME.		ภาคใต้ของมหาวิทยาลัยเทคโนโลยีพระจอมเกล้าธนบุรี
SITE:		ตำบล บางขุนเทียน กรุงเทพมหานคร
OWNER.		มหาวิทยาลัยเทคโนโลยีพระจอมเกล้าธนบุรี
ARCHITECTS.		นางสาวกัญญา งามชูชีพ รหัส 12488
STRUCTURAL ENGINEERS.		นายสุวิทย์ นิลรัตน์ รหัส 51870
ELECTRIC ENGINEERS.		
SANITARY ENGINEERS.		
DESIGNER.		
DRAWINGS.		
NO.	A - 13	
DATE.		

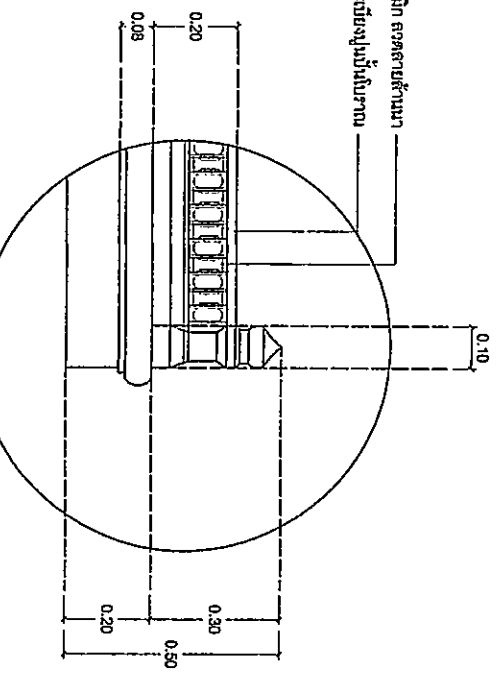
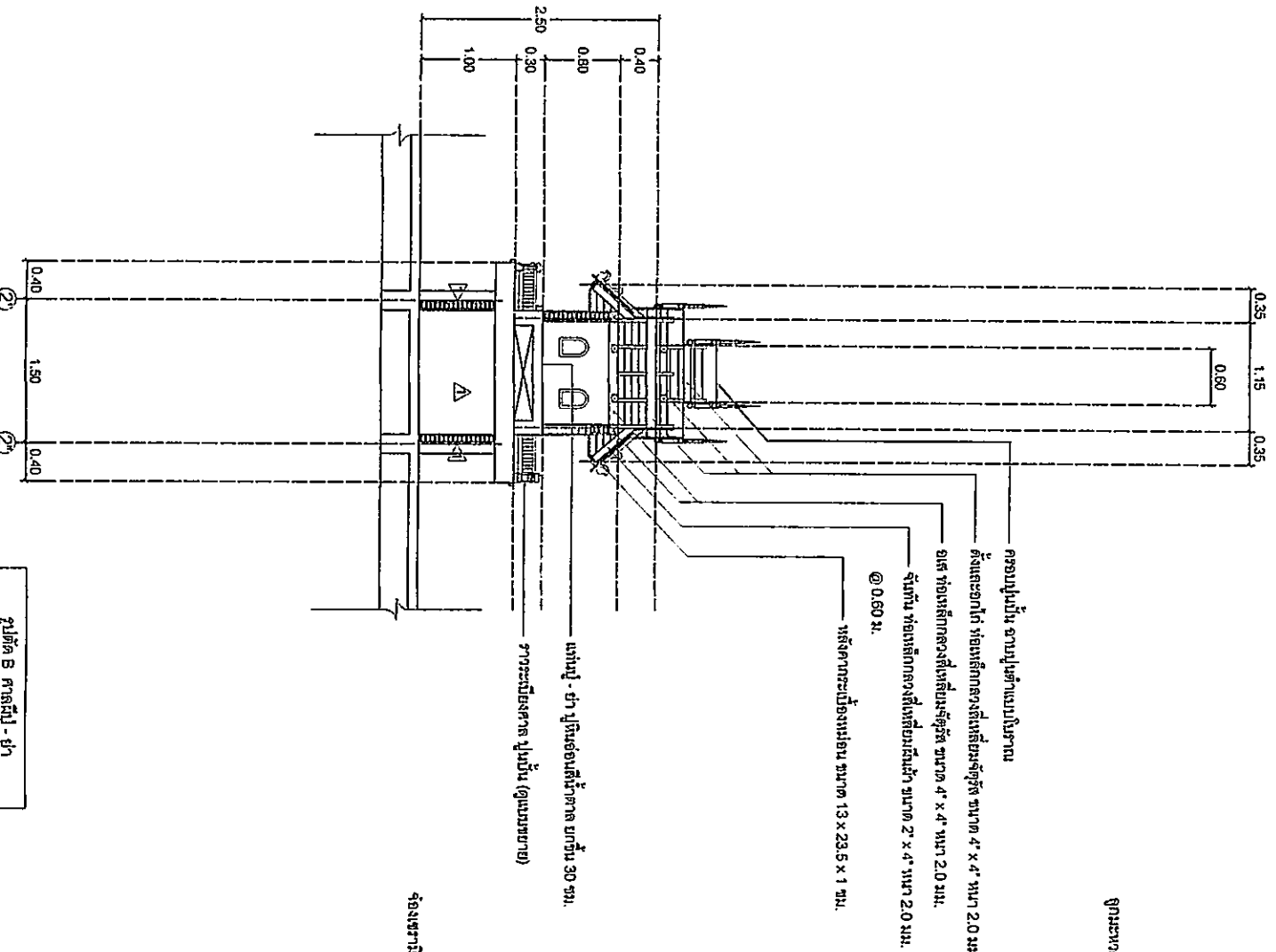

แบบขยายประตูบานพับเปิด  
ขนาดตัว 1:60

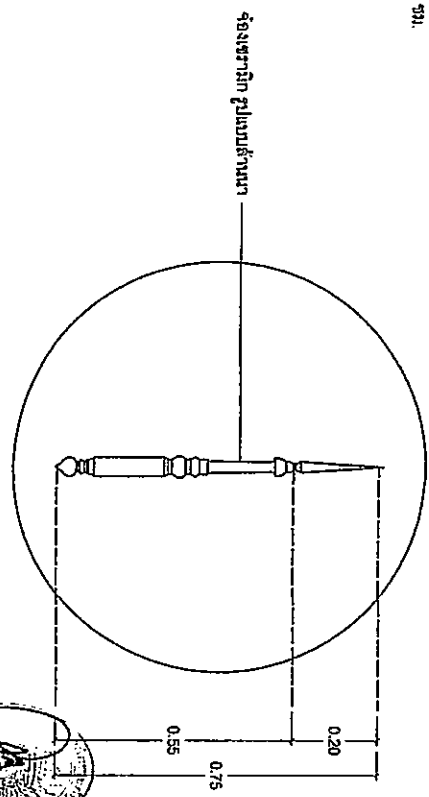

แบบขยายรางระบายน้ำ  
ขนาดตัว 1:60

รูปตัด B ประตูพับเปิดเข้า  
ขนาดตัว 1:60

PROJECT NAME:		โครงการอาคารพักอาศัย
SITE:		พื้นที่ ไร่ 100
OWNER:		นาย วิชาญ ใจดี
ARCHITECTS:		บริษัท วิศวกรและสถาปนิกแห่งใหม่ จำกัด
STRUCTURAL ENGINEERS:		นาย วิชาญ ใจดี
ELECTRIC ENGINEERS:		
SANITARY ENGINEERS:		
DESIGNER:		
DRAWINGS:		
NO.:		A - 14
DATE:		



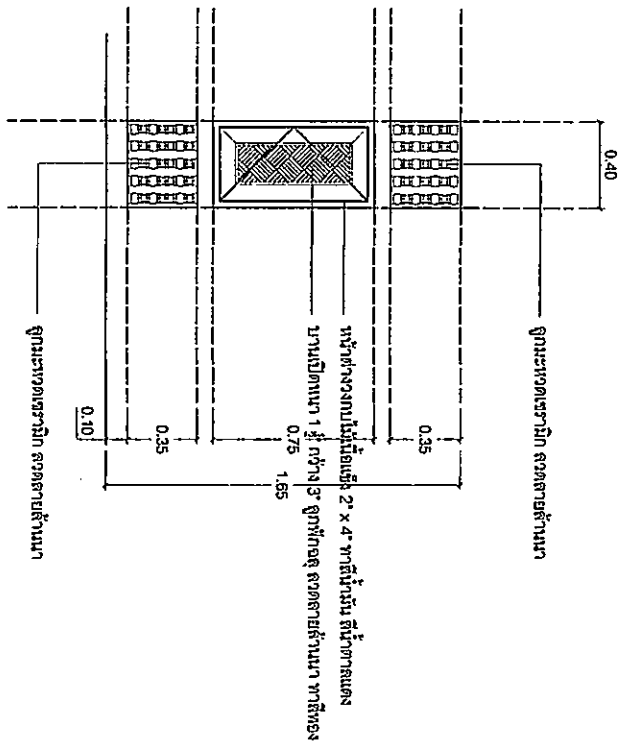

แบบขยายหน้าตั้งและช่องล้าง  
มาตราส่วน 1:50

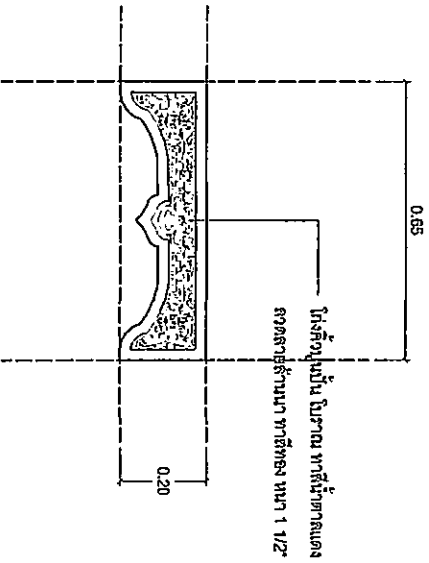

แบบขยายโถงสี่  
มาตราส่วน 1:50

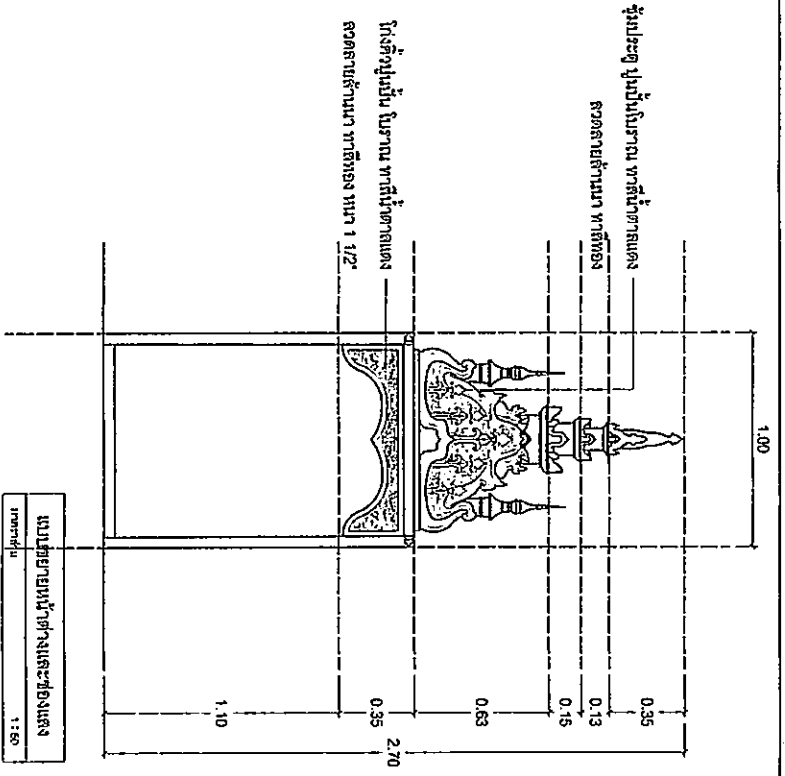

แบบขยายหน้าตั้งและช่องล้าง  
มาตราส่วน 1:50

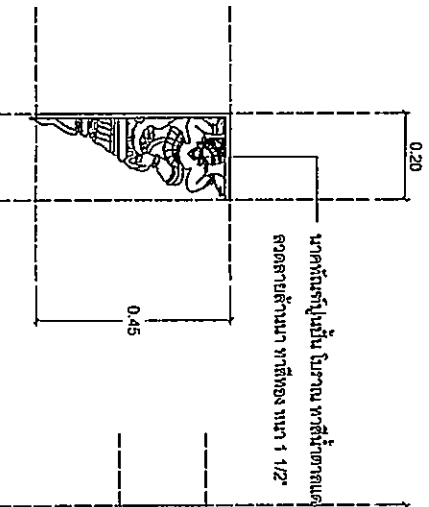

แบบขยายหน้าตั้งรูป  
มาตราส่วน 1:50

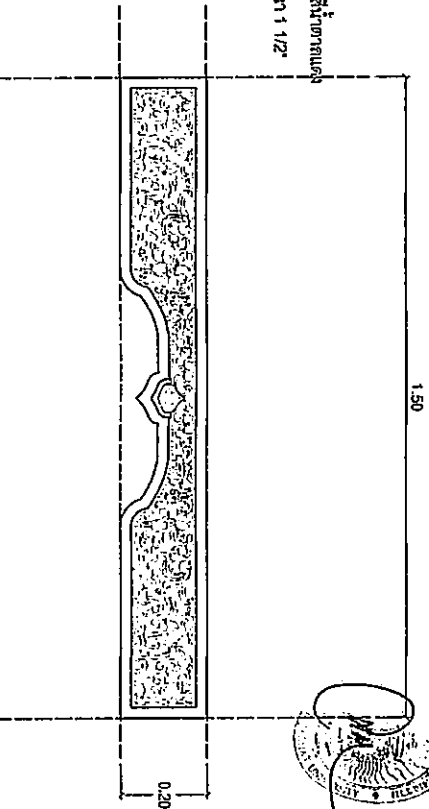

แบบขยายโถงสี่ด้านข้าง  
มาตราส่วน 1:50

PROJECT NAME.	
SITE.	
OWNER.	
ARCHITECTS.	
STRUCTURAL ENGINEERS.	
ELECTRIC ENGINEERS.	
SANITARY ENGINEERS.	
DESIGNER.	
DRAWINGS.	
NO.	A - 15
DATE.	

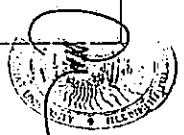



รายละเอียดของแบบวิศวกรรมเหล็ก

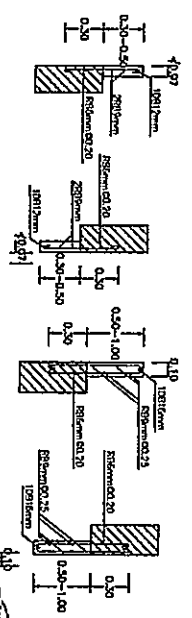
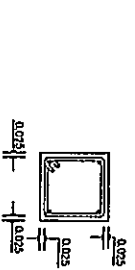
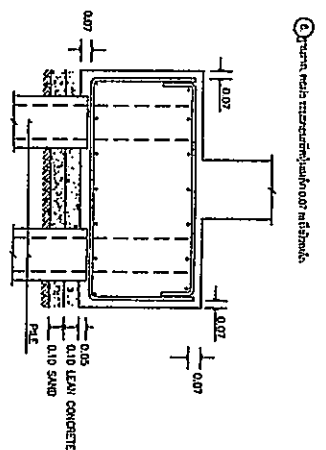
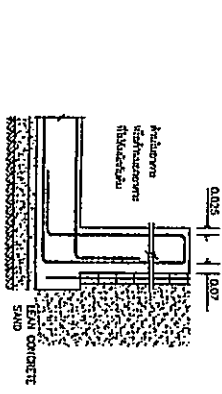
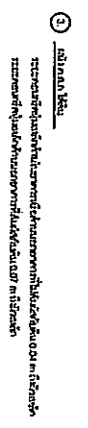
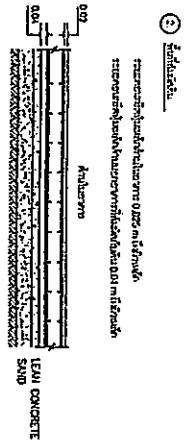
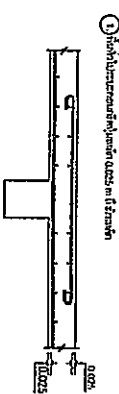
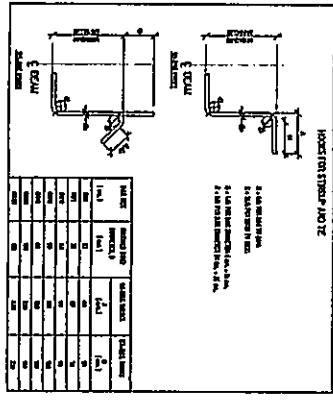
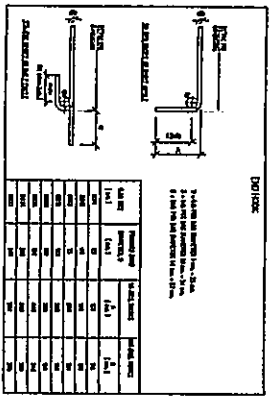

... รายละเอียดของแบบวิศวกรรมเหล็ก 1902 และ 1901-18  
 1902 และ 1901-18

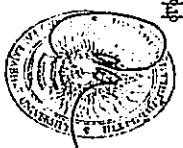

รายละเอียดของแบบวิศวกรรมเหล็ก 2

PROJECT NAME:	โครงการก่อสร้างอาคารพาณิชย์
SITE:	พื้นที่ก่อสร้าง
OWNER:	นายสมชาย ใจดี
ARCHITECTS:	นายสมชาย ใจดี
STRUCTURAL ENGINEERS:	นายสมชาย ใจดี
ELECTRIC ENGINEERS:	นายสมชาย ใจดี
SANITARY ENGINEERS:	นายสมชาย ใจดี
DESIGNER:	นายสมชาย ใจดี
DRAWINGS:	รายละเอียดของแบบวิศวกรรมเหล็ก 2
NO.:	S - 02
DATE:	



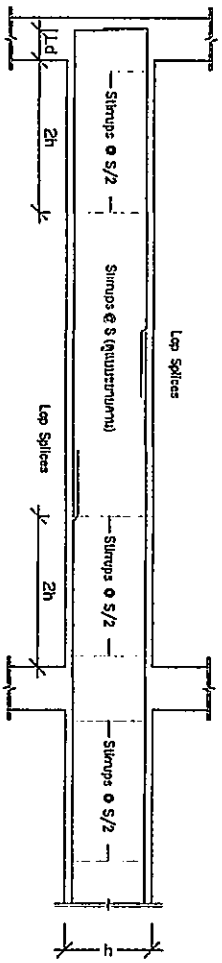

รายละเอียดการเสริมเหล็กในคาน

หมายเหตุ: ตาม

1. ระยะรับแรงกดเหนือคาน  $S/2$  ในช่วง  $2h$  ค้างไม่ติด
- 1  $h/4$  ระยะรับแรงกดเหนือคาน
- 8 Diameter ของเหล็กคานหรือเหล็กเสริมคานคอดกวาง
- 2x Diameter ของเหล็กคานคอดกวาง
- 300 มิลลิเมตร
- ขนาดของคานหรือคานคอดกวาง 135 ซม. จาก คานหรือคานคอดกวาง (Hook: CH) ที่ปลายคานของ 90 ซม. จาก
2. ปลายเหล็กคานคอดกวางหรือคานคอดกวาง ค้างไม่ติดยาวกว่า 13 มิลลิเมตรรับแรงคานที่หน้าหรือหลังคาน
3. ไม่ควรใช้การเสริมเหล็กคานคอดกวางในระหว่างคานคอดกวาง
4.  $L_d$  = ระยะฝังเหล็ก (Development Length) \* ดูตารางที่ 1

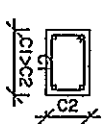
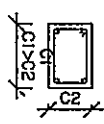
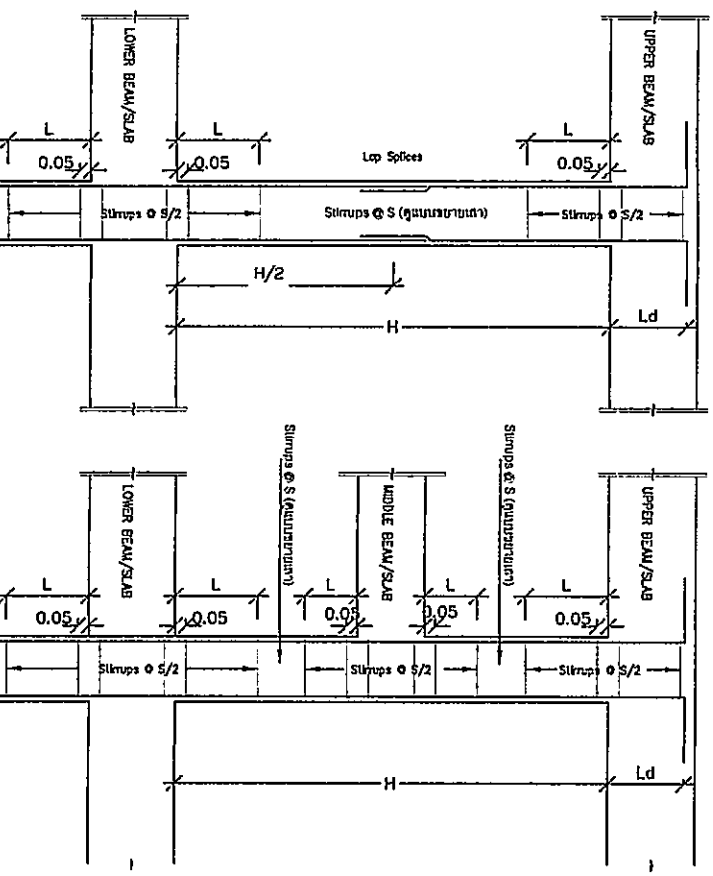
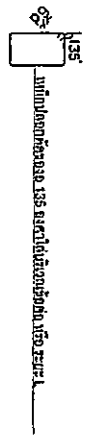
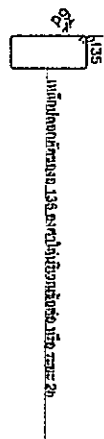

รายละเอียดการเสริมเหล็กคานคอดกวาง

รายละเอียดการเสริมเหล็กคานคอดกวาง

PROJECT NAME:		การได้รับมอบที่ดินจากกรมที่ดิน
SITE:		พื้นที่บ้าน
OWNER:		นายสมชาย ใจดี
ARCHITECTS:		นายสมชาย ใจดี
STRUCTURAL ENGINEERS:		นายสมชาย ใจดี
ELECTRIC ENGINEERS:		
SANITARY ENGINEERS:		
DESIGNER:		
DRAWINGS:		
NO.	S - 03	
DATE:		



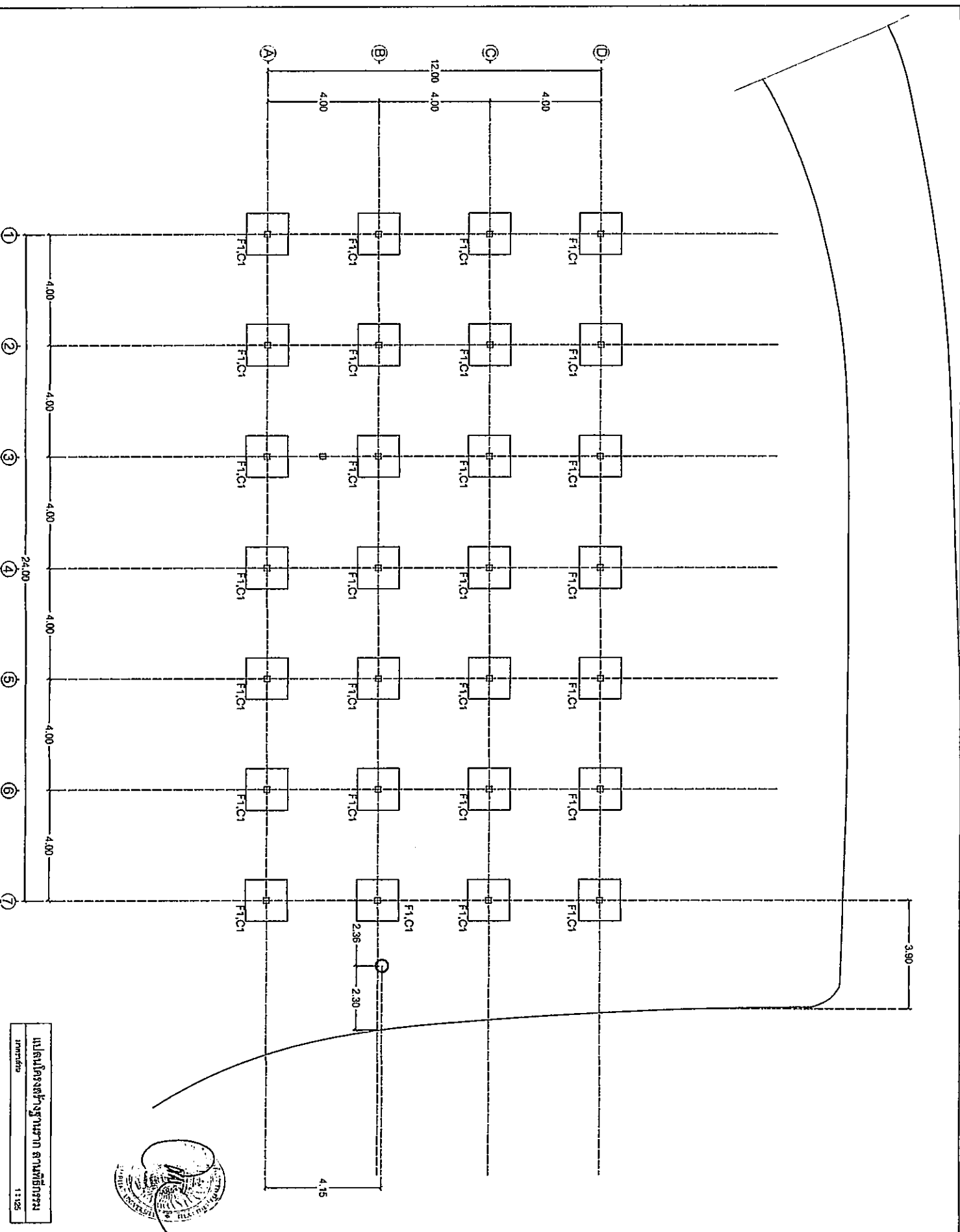

អង្គការសម្រាប់ការស្រាវជ្រាវ  
 លេខ: 11/25



PROJECT NAME:		អគ្គនាយកដ្ឋានស្ថាបត្យកម្ម
SITE:		ភ្នំពេញ
OWNER:		អង្គការសម្រាប់ការស្រាវជ្រាវ
ARCHITECTS:		អគ្គនាយកដ្ឋានស្ថាបត្យកម្ម
STRUCTURAL ENGINEERS:		អគ្គនាយកដ្ឋានស្ថាបត្យកម្ម
ELECTRIC ENGINEERS:		
SANITARY ENGINEERS:		
DESIGNER:		
DRAWINGS:		
NO.	S - 04	
DATE:		

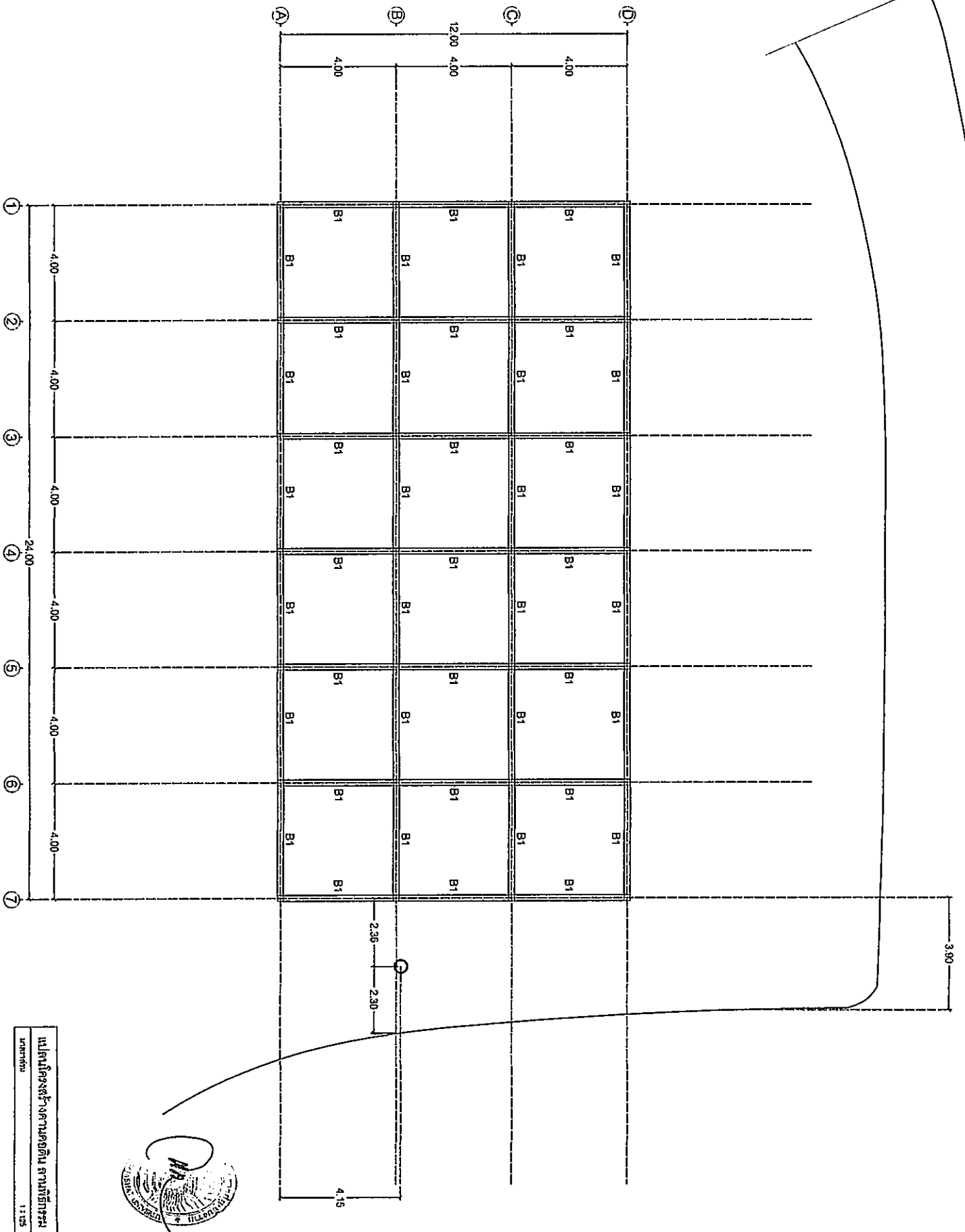
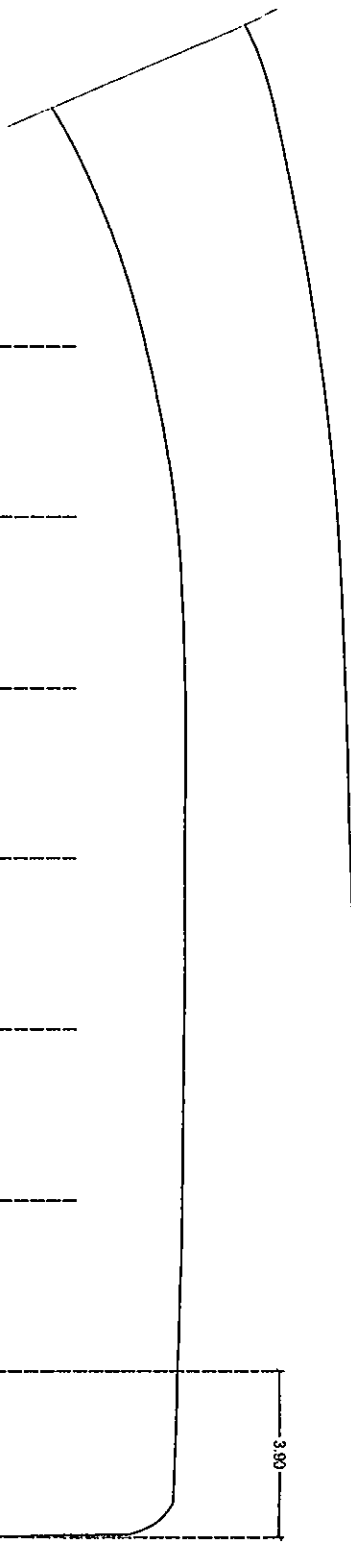

ឃ្លោងគម្រោងសម្រាប់ការសាងសង់  
 គម្រោង  
 1:100



21/28	
PROJECT NAME:	
SITE:	
OWNER:	
ARCHITECTS:	
STRUCTURAL ENGINEERS:	
ELECTRIC ENGINEERS:	
SANITARY ENGINEERS:	
DESIGNER:	
DRAWINGS:	
NO.	S - 05
DATE:	

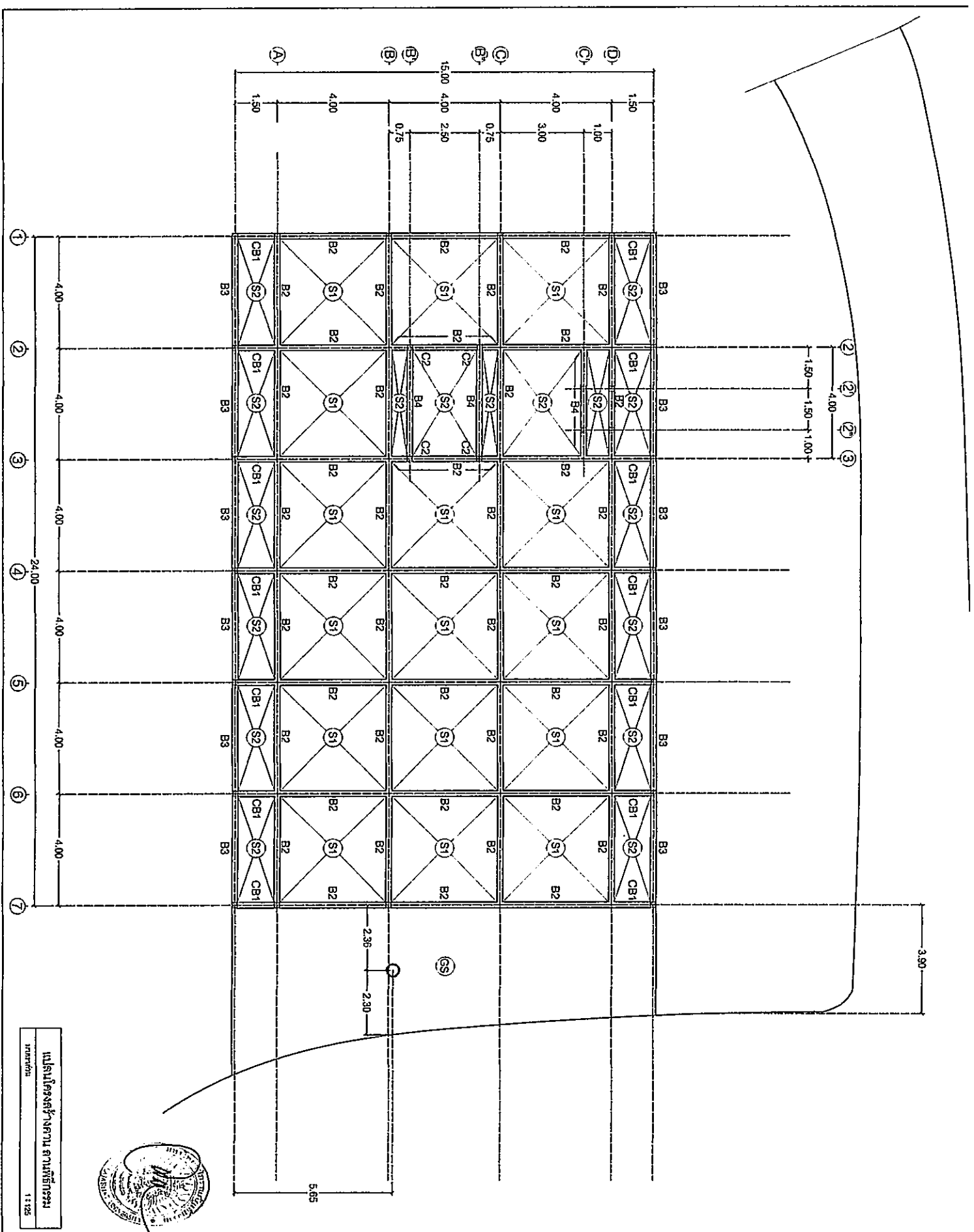

រូបប្រយោជន៍សម្រាប់ការសាងសង់  
 1:125



	22/28
PROJECT NAME:	
OWNER:	
ARCHITECTS:	
STRUCTURAL ENGINEERS:	
ELECTRIC ENGINEERS:	
SANITARY ENGINEERS:	
DESIGNER:	
DRAWINGS:	
NO.	S - 06
DATE:	

29/28

PROJECT NAME: Հրահանգի անունը/ընթացակարգ
SITE: Քաղաքի անունը Ճարտ. մասնագետը Հասցե, հասցե
OWNER: Մարմնավարի անունը
ARCHITECTS: Հրահանգատուի անունը և հասցեն
STRUCTURAL ENGINEERS: Նյութերի ստացման թվականը և հասցեն
ELECTRIC ENGINEERS:
SANITARY ENGINEERS:
DESIGNER:
DRAWINGS:

NO. S-07
DATE:

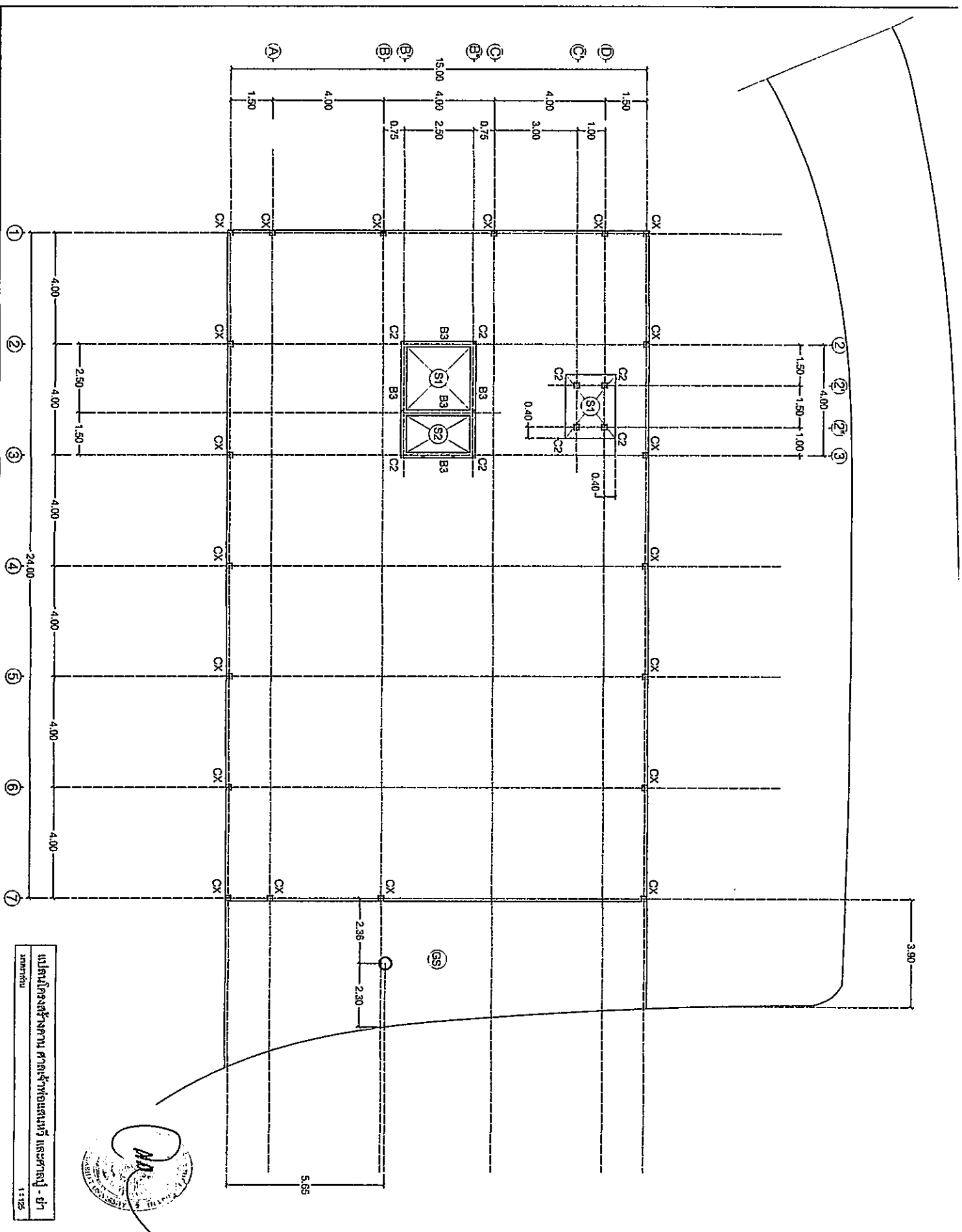

ԱՐԽԻՏԵԿՏՆԵՐԻ ԿՐԻՏԻՔԱԿԱՆԱԿՆԵՐԻ ԱՐՏԵՐԱՅԻՆ ԿՐԻՏԵՐԻՆԵՐԻ ԿՐԻՏԵՐԻՆԵՐԻ  
 ՅՈՒՐԵՐԻ  
 1:125

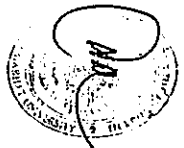

221/28

PROJECT NAME:  
 ครัวเรือนเดี่ยว และอาคารเช่า

SITE:  
 ตำบล บึงขัง  
 อำเภอ บึงขัง  
 จังหวัด ภูเก็ต

OWNER:  
 นายวิฑูรย์ วัฒนกุล

ARCHITECT:  
 บริษัท วัฒนกุล จำกัด  
 เลขที่ 124/8

STRUCTURAL ENGINEERS:  
 นายประจักษ์ วัฒนกุล  
 เลขที่ 124/8

ELECTRIC ENGINEERS:  
 \_\_\_\_\_

SANITARY ENGINEERS:  
 \_\_\_\_\_

DESIGNER:  
 \_\_\_\_\_

DRAWINGS:  
 \_\_\_\_\_

NO. S - 08

DATE: \_\_\_\_\_

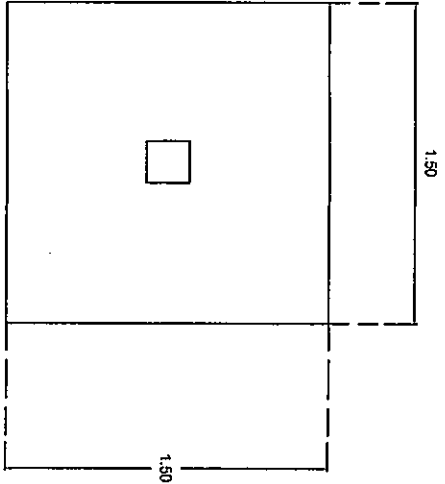

แปลนขยายโครงสร้างฐานราก F1  
 ขนาดเท่าจริง  
 1 : 25

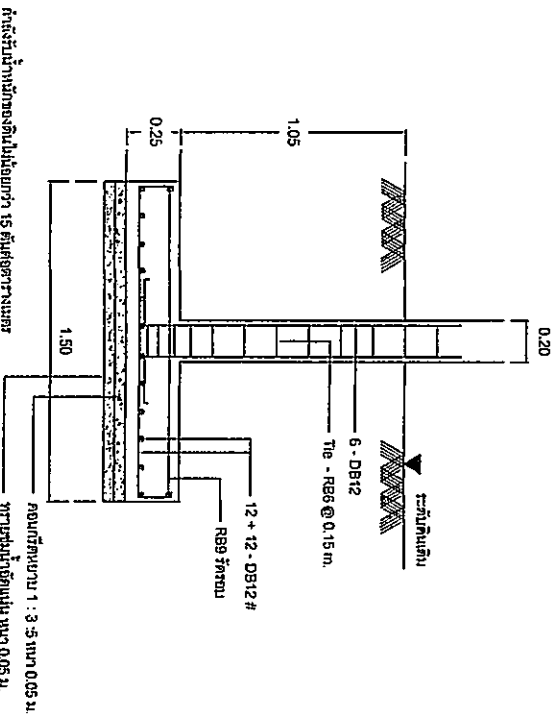

แปลนขยายโครงสร้างฐานราก F1  
 ขนาดเท่าจริง  
 1 : 25

เสาเข็มที่ 2 เสา CX	
เสาเข็มที่ 1 C1, C2	
เสาตอม่อ	

แปลนขยายโครงสร้างหน้าตัดเสา  
 ขนาดเท่าจริง  
 1 : 25



05/08

PROJECT NAME:  
โครงการติดตั้งอาคารที่พัก

SITE:  
ตำบล บ้านคู  
อำเภอ เมืองบุรีรัมย์  
จังหวัด บุรีรัมย์

OWNER:  
มหาวิทยาลัยราชภัฏบุรีรัมย์

ARCHITECTS:  
นายประจักษ์ ทรัพย์ นว 51970

STRUCTURAL ENGINEERS:  
นายประจักษ์ ทรัพย์ นว 51970

ELECTRIC ENGINEERS:  
SANITARY ENGINEERS:

DESIGNER:  
DRAWINGS:

NO. S - 09

DATE:

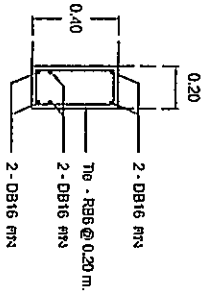

B3

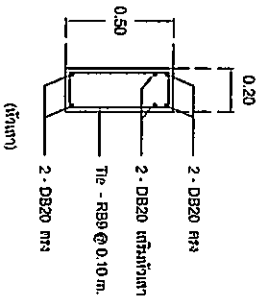

B2

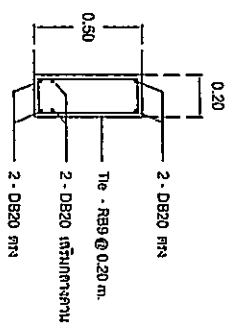

B1

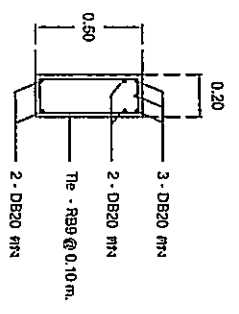
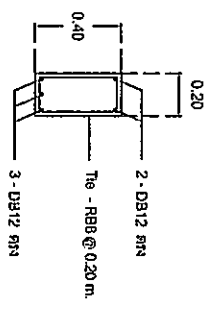

CB1

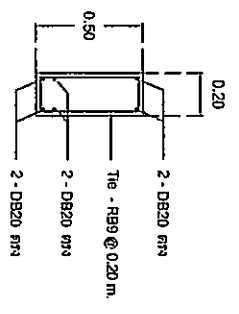

B4

แบบขยายโครงสร้างหน้าตัดคาน  
ขนาดคาน 0.20

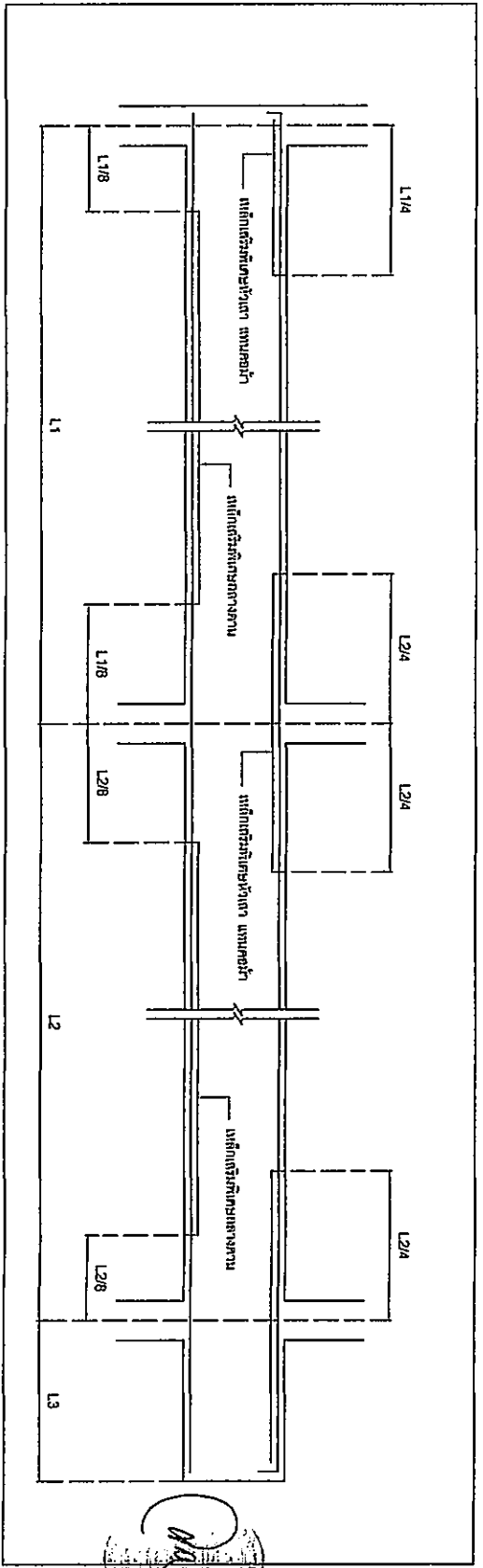

D6/28

PROJECT NAME  
โครงการพัฒนาศูนย์ราชการ

SITE  
สถานที่  
จังหวัด กรุงเทพมหานคร  
ซอย ๕ ถนน

OWNER  
กรมการปกครอง  
กรมการปกครอง กรุงเทพมหานคร

ARCHITECTS  
บริษัท สถาปนิก  
และ วิศวกร

STRUCTURAL ENGINEERS  
บริษัท วิศวกร และ สถาปนิก

ELECTRIC ENGINEERS  
บริษัท วิศวกร และ สถาปนิก

SANITARY ENGINEERS  
บริษัท วิศวกร และ สถาปนิก

DESIGNER  
บริษัท วิศวกร และ สถาปนิก

DRAWINGS  
NO. S - 10  
DATE

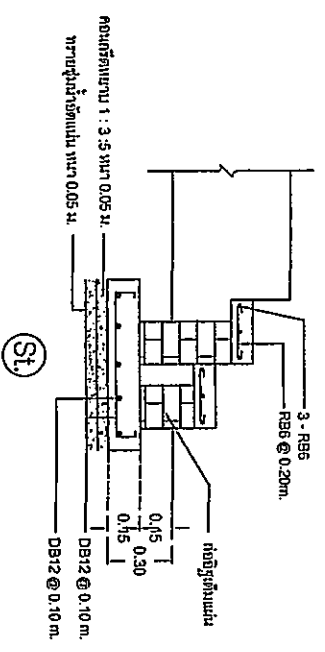
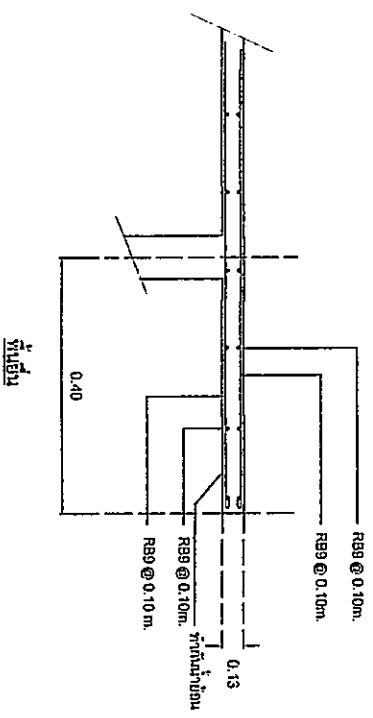
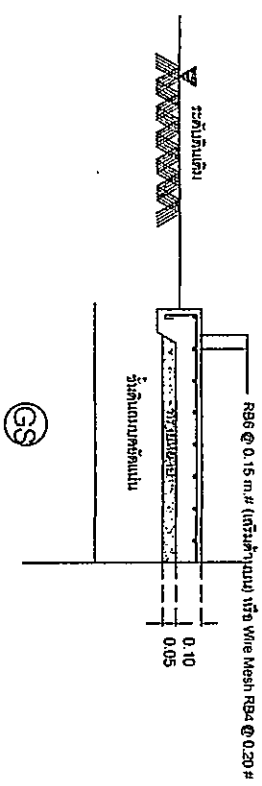
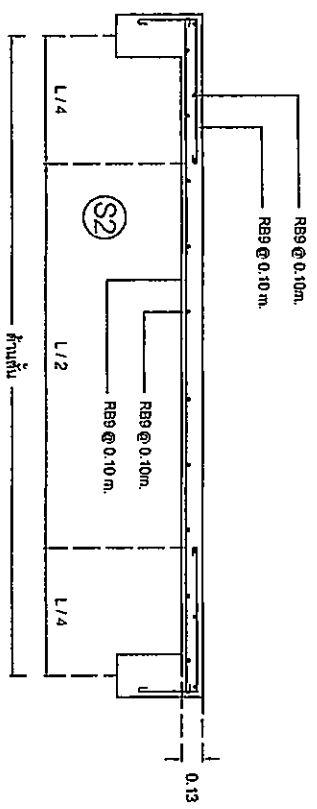
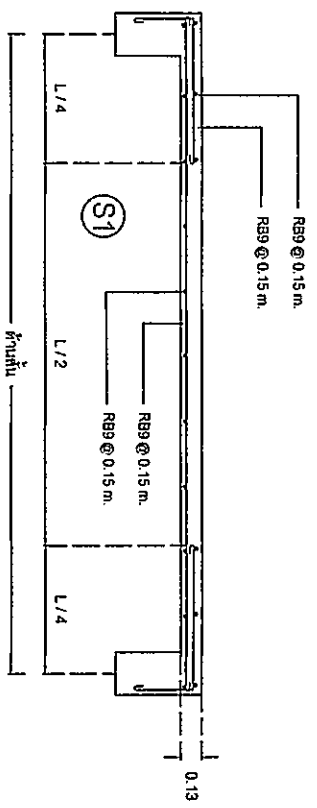



แบบขยายโครงสร้าง  
ขนาด 1 : 25



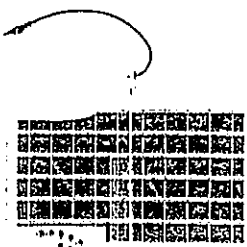

รายการประกอบแบบไฟฟ้า

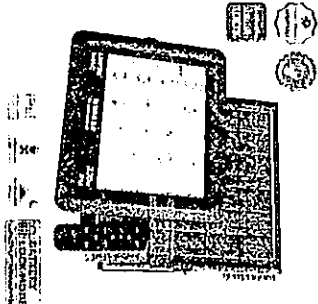
สัญลักษณ์	รายการ	รูปภาพประกอบ
	<p>โคมไฟ ติดตั้งภายในห้อง โคมไฟแอลอีดี</p> <p>หลอดไฟ LED ทรงแผงโคมไฟแอลอีดี สำหรับการใช้งานห้องส่งสัญญาณวิทยุ</p> <p>กำลังไฟ 200 วัตต์</p> <p>ความยาว 1,000 มิลลิเมตร</p> <p>แสงสีขาว (Daylight)</p> <p>แผงกำลังไฟ 8 วัตต์ 6 โคมไฟ แผงต่อรีเลย์ 5,000 แอมแปร์</p> <p>กันน้ำ กันฝน อนุญาตให้ใช้งาน 15,000 ชั่วโมง</p> <p>ตามไฟ 5 เมตร พร้อมสายชาร์จ USB DC 5 V</p>	
	<p>โคมไฟ สปอร์ตไลท์ โคมไฟแอลอีดี</p> <p>โคมไฟติดตั้งในห้องส่งสัญญาณ มีหลอด LED ในตัว</p> <p>กำลังไฟ 300 วัตต์</p> <p>ความยาว 4,000 มิลลิเมตร</p> <p>ระยะติดตั้งสูงจาก 7 - 9 เมตร</p> <p>มุมกระจายแสง 120 องศา</p> <p>แสงสีขาว (Daylight)</p> <p>แผงต่อรีเลย์ติดตั้งไฟได้ LifePo4 Rechargeable 3.2 โวลต์ ความจุ 20,000 แอมแปร์</p> <p>กันน้ำ กันฝน อนุญาตให้ใช้งาน 15,000 ชั่วโมง</p>	



รายการประกอบแบบระบบไฟฟ้า  
1:100

07/98

PROJECT NAME:	
SITE:	
OWNER:	
ARCHITECTS:	
STRUCTURAL ENGINEERS:	
ELECTRIC ENGINEERS:	
SANITARY ENGINEERS:	
DESIGNER:	
DRAWINGS:	
NO.	E - 01
DATE:	

28/08

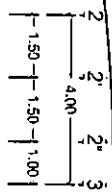

Խախտ հանձնարարի տարածք

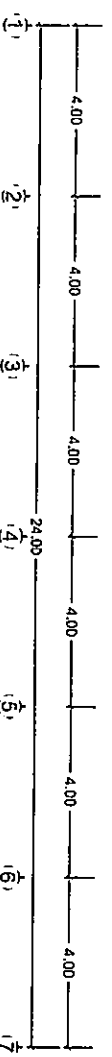
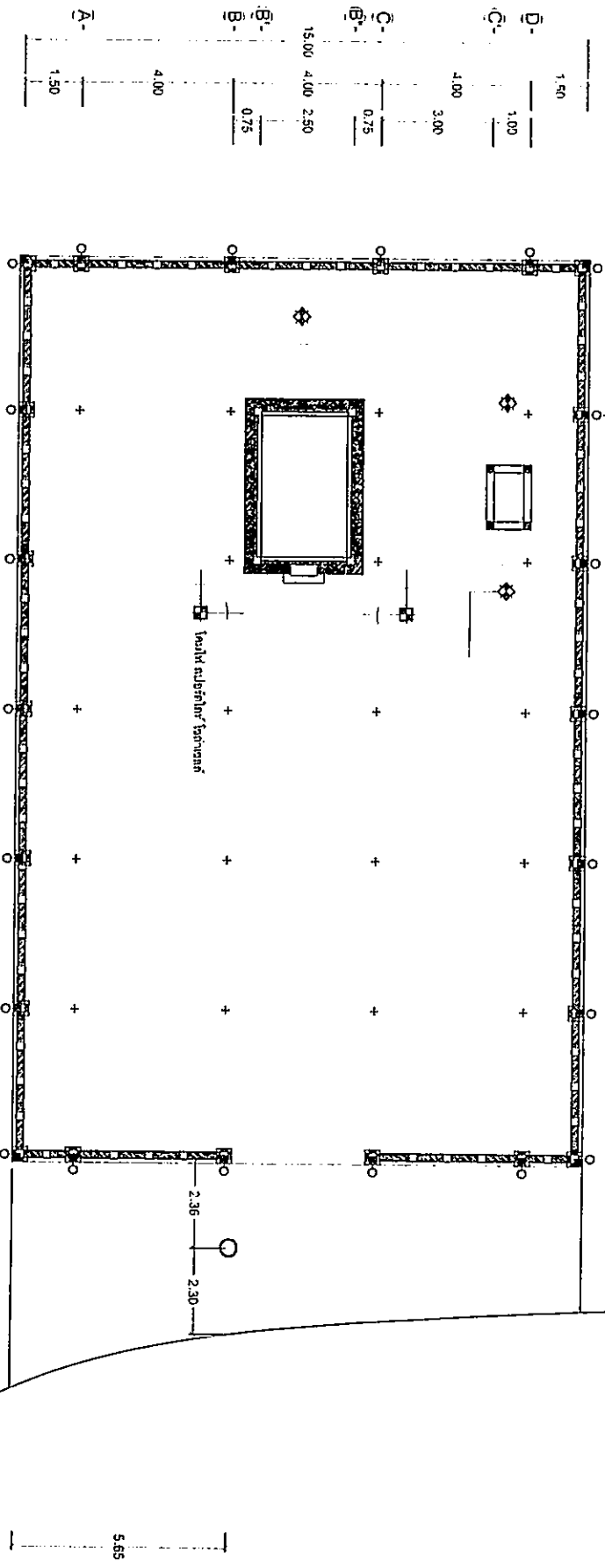

ՍՏՐԱՐԱԿԱԿԱՆԱՅԻՆ ԳՐԱԿԱՆԱԿՆԵՐՆԵՐ  
 ՀԱՅԿԵՐԱՆ  
 11175



PROJECT NAME	
SITE	
OWNER	
ARCHITECTS	
STRUCTURAL ENGINEERS	
ELECTRIC ENGINEERS	
SANITARY ENGINEERS	
DESIGNER	
DRAWINGS	
NO.	E - 02
DATE	