



ประกาศมหาวิทยาลัยราชภัฏเชียงใหม่
เรื่อง ประกวดราคาจ้างก่อสร้างศาลเจ้าพ่อแสนหรี และศาลปู่ - ย่า
ด้วยวิธีประกวดราคาอิเล็กทรอนิกส์(e-bidding)

.....

มหาวิทยาลัยราชภัฏเชียงใหม่ มีความประสงค์จะประกวดราคาจ้างก่อสร้างศาลเจ้าพ่อแสนหรี และศาลปู่ - ย่า ด้วยวิธีประกวดราคาอิเล็กทรอนิกส์ (e-bidding) ราคาของงานจ้างก่อสร้าง ในการประกวดราคาครั้งนี้ เป็นเงินทั้งสิ้น ๒,๕๓๕,๐๐๐.๐๐ บาท (สองล้านห้าแสนสามหมื่นห้าพันบาทถ้วน) ตามรายการ ดังนี้

ศาลเจ้าพ่อแสนหรี และศาลปู่ - ย่า จำนวน ๑ งาน

ผู้ยื่นข้อเสนอจะต้องมีคุณสมบัติ ดังต่อไปนี้

๑. มีความสามารถตามกฎหมาย
๒. ไม่เป็นบุคคลล้มละลาย
๓. ไม่อยู่ระหว่างเลิกกิจการ
๔. ไม่เป็นบุคคลซึ่งอยู่ระหว่างถูกระงับการยื่นข้อเสนอหรือทำสัญญากับหน่วยงานของรัฐไว้ชั่วคราว เนื่องจากเป็นผู้ที่ไม่ผ่านเกณฑ์การประเมินผลการปฏิบัติงานของผู้ประกอบการตามระเบียบ ที่รัฐมนตรีว่าการกระทรวงการคลังกำหนดตามที่ประกาศเผยแพร่ในระบบเครือข่ายสารสนเทศของกรมบัญชีกลาง
๕. ไม่เป็นบุคคลซึ่งถูกระงับชื่อไว้ในบัญชีรายชื่อผู้ทำงานและได้แจ้งเวียนชื่อให้เป็นผู้ทำงานของหน่วยงานของรัฐในระบบเครือข่ายสารสนเทศของกรมบัญชีกลาง ซึ่งรวมถึงนิติบุคคลที่ผู้ทำงานเป็นหุ้นส่วน ผู้จัดการ กรรมการผู้จัดการ ผู้บริหาร ผู้มีอำนาจในการดำเนินงานในกิจการของนิติบุคคลนั้นด้วย
๖. มีคุณสมบัติและไม่มีลักษณะต้องห้ามตามที่คณะกรรมการนโยบายการจัดซื้อจัดจ้างและการบริหารพัสดุภาครัฐกำหนดในราชกิจจานุเบกษา
๗. เป็นนิติบุคคลผู้มีอาชีพรับจ้างงานที่ประกวดราคาอิเล็กทรอนิกส์ดังกล่าว
๘. ไม่เป็นผู้มีผลประโยชน์ร่วมกันกับผู้ยื่นข้อเสนอรายอื่นที่เข้ายื่นข้อเสนอให้แก่มหาวิทยาลัยราชภัฏเชียงใหม่ ณ วันประกาศประกวดราคาอิเล็กทรอนิกส์ หรือไม่เป็นผู้กระทำการอันเป็นการขัดขวางการแข่งขันราคาอย่างเป็นธรรม ในการประกวดราคาอิเล็กทรอนิกส์ครั้งนี้

๙. ไม่เป็นผู้ได้รับเอกสิทธิ์หรือความคุ้มกัน ซึ่งอาจปฏิเสธไม่ยอมขึ้นศาลไทย เว้นแต่รัฐบาลของผู้ยื่นข้อเสนอได้มีคำสั่งสละเอกสิทธิ์และความคุ้มกันเช่นนั้น

๒.๑๐ ผู้ยื่นข้อเสนอต้องมีผลงานก่อสร้างหรือปรับปรุงศาสนสถานรูปแบบล้านนา ก่อสร้างในวงเงินไม่น้อยกว่า ๑,๒๖๗,๕๐๐.๐๐ บาท (หนึ่งล้านสองแสนหกหมื่นเจ็ดพันห้าร้อยบาทถ้วน) และเป็นผลงานที่เป็นคู่สัญญาโดยตรงกับหน่วยงานของรัฐ หรือหน่วยงานเอกชนที่ มหาวิทยาลัยราชภัฏเชียงราย เชื่อถือ

๑๑. ผู้ยื่นข้อเสนอที่ยื่นข้อเสนอในรูปแบบของ "กิจการร่วมค้า" ต้องมีคุณสมบัติดังนี้

กรณีที่ข้อตกลงระหว่างผู้เข้าร่วมค้ากำหนดให้ผู้เข้าร่วมค้ารายใดรายหนึ่งเป็นผู้เข้าร่วมค้าหลัก ข้อตกลงระหว่างผู้เข้าร่วมค้าจะต้องมีการกำหนดสัดส่วนหน้าที่และความรับผิดชอบในปริมาณงานสิ่งของ หรือมูลค่าตามสัญญาของผู้เข้าร่วมค้าหลักมากกว่าผู้เข้าร่วมค้ารายอื่นทุกราย

กรณีที่ข้อตกลงระหว่างผู้เข้าร่วมค้ากำหนดให้ผู้เข้าร่วมค้ารายใดรายหนึ่งเป็นผู้เข้าร่วมค้าหลัก กิจการร่วมค่านั้นต้องใช้ผลงานของผู้เข้าร่วมค้าหลักรายเดียวเป็นผลงานของกิจการร่วมค้าที่ยื่นข้อเสนอ

สำหรับข้อตกลงระหว่างผู้เข้าร่วมค้าที่ไม่ได้กำหนดให้ผู้เข้าร่วมค้ารายใดเป็นผู้เข้าร่วมค้าหลัก ผู้เข้าร่วมค้าทุกรายจะต้องมีคุณสมบัติครบถ้วนตามเงื่อนไขที่กำหนดไว้ในเอกสารเชิญชวน หรือหนังสือเชิญชวน

กรณีที่ข้อตกลงระหว่างผู้เข้าร่วมค้ากำหนดให้มีการมอบหมายผู้เข้าร่วมค้ารายใดรายหนึ่งเป็นผู้ยื่นข้อเสนอ ในนามกิจการร่วมค้า การยื่นข้อเสนอดังกล่าวต้องมีหนังสือมอบอำนาจ

สำหรับข้อตกลงระหว่างผู้เข้าร่วมค้าที่ไม่ได้กำหนดให้ผู้เข้าร่วมค้ารายใดเป็นผู้ยื่นข้อเสนอผู้เข้าร่วมค้าทุกรายจะต้องลงลายมือชื่อในหนังสือมอบอำนาจให้ผู้เข้าร่วมค้ารายใดรายหนึ่งเป็นผู้ยื่นข้อเสนอในนามกิจการร่วมค้า

๑๒. ผู้ยื่นข้อเสนอต้องลงทะเบียนที่มีข้อมูลถูกต้องครบถ้วนในระบบจัดซื้อจัดจ้างภาครัฐด้วย อิเล็กทรอนิกส์ (Electronic Government Procurement : e-GP) ของกรมบัญชีกลาง

๑๓. ผู้ยื่นข้อเสนอต้องมีมูลค่าสุทธิของกิจการ ดังนี้

(๑) กรณีผู้ยื่นข้อเสนอเป็นนิติบุคคลที่จัดตั้งขึ้นตามกฎหมายไทยซึ่งได้จดทะเบียนเกินกว่า ๑ ปี ต้องมีมูลค่าสุทธิของกิจการ จากผลต่างระหว่างสินทรัพย์สุทธิหักด้วยหนี้สินสุทธิ ที่ปรากฏในงบแสดงฐานะการเงินที่มีการตรวจรับรองแล้ว ซึ่งจะต้องแสดงค่าเป็นบวก ๑ ปีสุดท้ายก่อนวันยื่นข้อเสนอ

(๒) กรณีผู้ยื่นข้อเสนอเป็นนิติบุคคลที่จัดตั้งขึ้นตามกฎหมายไทย ซึ่งยังไม่มีงบแสดงฐานะการเงินกับกรมพัฒนาธุรกิจการค้า ให้พิจารณาการกำหนดมูลค่าของทุนจดทะเบียน โดยผู้ยื่นข้อเสนอจะต้องมีทุนจดทะเบียนที่เรียกชำระมูลค่าหุ้นแล้ว ณ วันที่ยื่นข้อเสนอ ไม่ต่ำกว่า ๑ ล้านบาท

(๓) สำหรับการจัดซื้อจัดจ้างครั้งหนึ่งที่มีวงเงินเกิน ๕๐๐,๐๐๐ บาทขึ้นไป กรณีผู้ยื่นข้อเสนอเป็นบุคคลธรรมดา โดยพิจารณาจากหนังสือรับรองบัญชีเงินฝาก ไม่เกิน ๙๐ วันก่อนวันยื่นข้อเสนอ โดยต้องมีเงินฝากคงเหลือในบัญชีธนาคารเป็นมูลค่า ๑ ใน ๔ ของมูลค่างบประมาณของโครงการหรือรายการที่ยื่นข้อเสนอในแต่ละครั้ง และหากเป็นผู้ชนะการจัดซื้อจัดจ้างหรือเป็นผู้ได้รับการคัดเลือกจะต้องแสดงบัญชีเงินฝากที่มีมูลค่าดังกล่าวอีกครั้งหนึ่งในวันลงนามในสัญญา

(๔) กรณีที่ผู้ยื่นข้อเสนอไม่มีมูลค่าสุทธิของกิจการหรือทุนจดทะเบียน หรือมีแต่ไม่เพียงพอที่จะ เข้ายื่นข้อเสนอ ผู้ยื่นข้อเสนอสามารถขอวงเงินสินเชื่อ โดยต้องมีวงเงินสินเชื่อ ๑ ใน ๔ ของมูลค่างบประมาณของโครงการหรือรายการที่ยื่นข้อเสนอในครั้งนั้น (สินเชื่อที่ธนาคารภายในประเทศ หรือบริษัทเงินทุนหรือบริษัทเงินทุนหลักทรัพย์ที่ได้รับอนุญาตให้ประกอบกิจการเงินทุนเพื่อการพาณิชย์ และประกอบธุรกิจค้าประกันตามประกาศของธนาคารแห่งประเทศไทย ตามรายชื่อบริษัทเงินทุนที่ธนาคารแห่งประเทศไทยแจ้งเวียนให้ทราบ โดยพิจารณาจากยอดเงินรวมของวงเงินสินเชื่อที่สำนักงานใหญ่รับรอง หรือที่สำนักงานสาขารับรอง (กรณีได้รับมอบอำนาจจากสำนักงานใหญ่) ซึ่งออกให้แก่ผู้ยื่นข้อเสนอ นับถึงวันยื่นข้อเสนอไม่เกิน ๙๐ วัน)

(๕) กรณีตาม (๑) - (๔) ยกเว้นสำหรับกรณีดังต่อไปนี้

(๕.๑) กรณีที่ผู้ยื่นข้อเสนอเป็นหน่วยงานของรัฐ

(๕.๒) นิติบุคคลที่จัดตั้งขึ้นตามกฎหมายไทยที่อยู่ระหว่างการฟื้นฟูกิจการตามพระราชบัญญัติล้มละลาย (ฉบับที่ ๑๐) พ.ศ. ๒๕๖๑

(๕.๓) งานจ้างก่อสร้าง ที่กรมบัญชีกลางได้ขึ้นทะเบียนผู้ประกอบการงานก่อสร้างแล้ว และงานจ้างก่อสร้างที่หน่วยงานของรัฐได้มีการจัดทำบัญชีผู้ประกอบการงานก่อสร้างที่มีคุณสมบัติเบื้องต้นไว้แล้ว ก่อนวันที่พระราชบัญญัติการจัดซื้อจัดจ้างและการบริหารพัสดุภาครัฐมีผลใช้บังคับ

ผู้ยื่นข้อเสนอต้องยื่นข้อเสนอและเสนอราคาทางระบบจัดซื้อจัดจ้างภาครัฐด้วยอิเล็กทรอนิกส์ ในวันที่ ๓๑ มกราคม ๒๕๖๘ ระหว่างเวลา ๐๙.๐๐ น. ถึง ๑๒.๐๐ น

ผู้สนใจสามารถขอรับเอกสารประกวดราคาอิเล็กทรอนิกส์ โดยดาวน์โหลดเอกสารทางระบบจัดซื้อจัดจ้างภาครัฐด้วยอิเล็กทรอนิกส์ หัวข้อ ค้นหาประกาศจัดซื้อจัดจ้างได้ตั้งแต่วันที่ประกาศจนถึงวันเสนอราคา

ผู้ยื่นข้อเสนอสามารถเตรียมเอกสารข้อเสนอได้ตั้งแต่วันที่ประกาศจนถึงวันเสนอราคา

ผู้สนใจสามารถดูรายละเอียดได้ที่เว็บไซต์ www.crru.ac.th หรือ www.gprocurement.go.th หรือสอบถามทางโทรศัพท์หมายเลข ๐๕๓-๗๗๖๐๐๐ ต่อ ๑๗๒๖ ในวันและเวลาราชการ

ผู้สนใจต้องการทราบรายละเอียดเพิ่มเติมเกี่ยวกับรายละเอียดและขอบเขตของงาน โปรดสอบถามมายัง มหาวิทยาลัยราชภัฏเชียงราย ผ่านทางอีเมล patsadu_of@crru.ac.th หรือช่องทางตามที่กรมบัญชีกลางกำหนดภายในวันที่ ๒๘ มกราคม ๒๕๖๘ โดยมหาวิทยาลัยราชภัฏเชียงรายจะชี้แจงรายละเอียดดังกล่าวผ่านทางเว็บไซต์ www.crru.ac.th และ www.gprocurement.go.th ในวันที่ ๒๘ มกราคม ๒๕๖๘

ประกาศ ณ วันที่ ๒๓ มกราคม พ.ศ. ๒๕๖๘

(รองศาสตราจารย์ ดร.ไพโรจน์ ศิววรรณคร)

รองอธิการบดี ปฏิบัติราชการแทน

อธิการบดีมหาวิทยาลัยราชภัฏเชียงราย

หมายเหตุ ผู้ประกอบการสามารถเตรียมเอกสารประกอบการเสนอราคา (เอกสารส่วนที่ ๑ และเอกสารส่วนที่ ๒) ในระบบ e-GP ได้ตั้งแต่วันที่ขอรับเอกสารจนถึงวันเสนอราคา



เอกสารประกวดราคาจ้างก่อสร้างด้วยการประกวดราคาอิเล็กทรอนิกส์ (e-bidding)

เลขที่ ๒๔/๒๕๖๘

ประกวดราคาจ้างก่อสร้างศาลเจ้าพ่อแสนหวิ และศาลปู่ - ย่า

ด้วยวิธีประกวดราคาอิเล็กทรอนิกส์ (e-bidding)

ตามประกาศ มหาวิทยาลัยราชภัฏเชียงราย

ลงวันที่ ๒๓ มกราคม ๒๕๖๘

มหาวิทยาลัยราชภัฏเชียงราย ซึ่งต่อไปนี้เรียกว่า "มหาวิทยาลัยราชภัฏเชียงราย" มีความประสงค์จะประกวดราคาจ้างก่อสร้างศาลเจ้าพ่อแสนหวิ และศาลปู่ - ย่า ด้วยวิธีประกวดราคาอิเล็กทรอนิกส์ (e-bidding) ด้วยวิธีประกวดราคาอิเล็กทรอนิกส์ (e-bidding) โดยมีข้อแนะนำและข้อกำหนดดังต่อไปนี้

๑. เอกสารแนบท้ายเอกสารประกวดราคาอิเล็กทรอนิกส์
 - ๑.๑ ร่างรายละเอียดขอบเขตของงานทั้งโครงการ (Terms of Reference : TOR)
 - ๑.๒ แบบใบเสนอราคาที่กำหนดไว้ในระบบจัดซื้อจัดจ้างภาครัฐด้วยอิเล็กทรอนิกส์
 - ๑.๓ แบบสัญญาจ้างก่อสร้าง
 - ๑.๔ แบบหนังสือค้ำประกัน
 - (๑) หลักประกันสัญญา
 - ๑.๕ สูตรการปรับราคา
 - ๑.๖ บทนิยาม
 - (๑) ผู้ที่มีผลประโยชน์ร่วมกัน
 - (๒) การขัดขวางการแข่งขันอย่างเป็นธรรม
 - ๑.๗ แบบบัญชีเอกสารที่กำหนดไว้ในระบบจัดซื้อจัดจ้างภาครัฐด้วยอิเล็กทรอนิกส์
 - (๑) บัญชีเอกสารส่วนที่ ๑
 - (๒) บัญชีเอกสารส่วนที่ ๒
 - ๑.๘ แผนการใช้พัสดุที่ผลิตภายในประเทศและแผนการใช้เหล็กที่ผลิตภายในประเทศ
 - ๑.๙ แผนการทำงาน
๒. คุณสมบัติของผู้ยื่นข้อเสนอ
 - ๒.๑ มีความสามารถตามกฎหมาย
 - ๒.๒ ไม่เป็นบุคคลล้มละลาย
 - ๒.๓ ไม่อยู่ระหว่างเลิกกิจการ

๒.๔ ไม่เป็นบุคคลซึ่งอยู่ระหว่างถูกระงับการยื่นข้อเสนอหรือทำสัญญากับหน่วยงานของรัฐไว้ชั่วคราว เนื่องจากเป็นผู้ที่ไม่ผ่านเกณฑ์การประเมินผลการปฏิบัติงานของผู้ประกอบการตามระเบียบที่รัฐมนตรีว่าการกระทรวงการคลังกำหนดตามที่ประกาศเผยแพร่ในระบบเครือข่ายสารสนเทศของกรมบัญชีกลาง

๒.๕ ไม่เป็นบุคคลซึ่งถูกระงับชื่อไว้ในบัญชีรายชื่อผู้ทำงานและได้แจ้งเวียนชื่อให้เป็นผู้ทำงานของหน่วยงานของรัฐในระบบเครือข่ายสารสนเทศของกรมบัญชีกลาง ซึ่งรวมถึงนิติบุคคลที่ผู้ทำงานเป็นหุ้นส่วนผู้จัดการ กรรมการผู้จัดการ ผู้บริหาร ผู้มีอำนาจในการดำเนินงานในกิจการของนิติบุคคลนั้นด้วย

๒.๖ มีคุณสมบัติและไม่มีลักษณะต้องห้ามตามที่คณะกรรมการนโยบายการจัดซื้อจัดจ้างและการบริหารพัสดุภาครัฐกำหนดในราชกิจจานุเบกษา

๒.๗ เป็นนิติบุคคลผู้มีอาชีพรับจ้างงานที่ประกวดราคาอิเล็กทรอนิกส์ดังกล่าว

๒.๘ ไม่เป็นผู้มีผลประโยชน์ร่วมกันกับผู้ยื่นข้อเสนอรายอื่นที่เข้ายื่นข้อเสนอให้แก่มหาวิทยาลัยราชภัฏเชียงราย ณ วันประกาศประกวดราคาอิเล็กทรอนิกส์ หรือไม่เป็นผู้กระทำการอันเป็นการขัดขวาง การแข่งขันอย่างเป็นธรรมในการประกวดราคาอิเล็กทรอนิกส์ครั้งนี้

๒.๙ ไม่เป็นผู้ได้รับเอกสิทธิ์หรือความคุ้มกัน ซึ่งอาจปฏิเสธไม่ยอมขึ้นศาลไทย เว้นแต่รัฐบาล ของผู้ยื่นข้อเสนอได้มีคำสั่งให้สละเอกสิทธิ์และความคุ้มกันเช่นนั้น

๒.๑๐ ผู้ยื่นข้อเสนอต้องมีผลงานก่อสร้างหรือปรับปรุงประเภทศาสนสถานรูปแบบล้านนา ก่อสร้างในวงเงินไม่น้อยกว่า ๑,๒๖๗,๕๐๐.๐๐ บาท (หนึ่งล้านสองแสนหกหมื่นเจ็ดพันห้าร้อยบาทถ้วน) และเป็นผลงานที่เป็นคู่สัญญาโดยตรงกับหน่วยงานของรัฐ หรือหน่วยงานเอกชนที่ มหาวิทยาลัยราชภัฏเชียงราย เชื่อถือ

๒.๑๑ กิจการร่วมค้าที่ยื่นข้อเสนอในรูปแบบของ "กิจการร่วมค้า" ต้องมีคุณสมบัติดังนี้
กรณีที่ข้อตกลงระหว่างผู้เข้าร่วมค้ากำหนดให้ผู้เข้าร่วมค้ารายใดรายหนึ่ง เป็นผู้เข้าร่วมค้าหลัก ข้อตกลงระหว่างผู้เข้าร่วมค้าจะต้องมีการกำหนดสัดส่วนหน้าที่และความรับผิดชอบใน ปริมาณงาน สิ่งของหรือมูลค่าตามสัญญาของผู้เข้าร่วมค้าหลักมากกว่าผู้เข้าร่วมค้ารายอื่นทุกราย

กรณีที่ข้อตกลงระหว่างผู้เข้าร่วมค้ากำหนดให้ผู้เข้าร่วมค้ารายใดรายหนึ่ง เป็นผู้เข้าร่วมค้าหลัก กิจการร่วมค่านั้นต้องใช้ผลงานของผู้เข้าร่วมค้าหลักรายเดียวเป็นผลงานของกิจการร่วมค้า ที่ยื่นข้อเสนอ

สำหรับข้อตกลงระหว่างผู้เข้าร่วมค้าที่ไม่ได้กำหนดให้ผู้เข้าร่วมค้ารายใด เป็นผู้เข้าร่วมค้าหลัก ผู้เข้าร่วมค้าทุกรายจะต้องมีคุณสมบัติครบถ้วนตามเงื่อนไขที่กำหนดไว้ในเอกสารเชิญชวน หรือหนังสือเชิญชวน

กรณีที่ข้อตกลงระหว่างผู้เข้าร่วมค้ากำหนดให้มีการมอบหมายผู้เข้าร่วมค้ารายใด รายหนึ่งเป็นผู้ยื่นข้อเสนอ ในนามกิจการร่วมค้า การยื่นข้อเสนอดังกล่าวไม่ต้องมีหนังสือมอบอำนาจ

สำหรับข้อตกลงระหว่างผู้เข้าร่วมค้าที่ไม่ได้กำหนดให้ผู้เข้าร่วมค้ารายใดเป็นผู้ยื่น ข้อเสนอ ผู้เข้าร่วมค้าทุกรายจะต้องลงลายมือชื่อในหนังสือมอบอำนาจให้ผู้เข้าร่วมค้ารายใดรายหนึ่งเป็นผู้ยื่น ข้อเสนอ ในนามกิจการร่วมค้า

๒.๑๒ ผู้ยื่นข้อเสนอต้องลงทะเบียนที่มีข้อมูลถูกต้องครบถ้วนในระบบจัดซื้อจัดจ้างภาครัฐด้วย อิเล็กทรอนิกส์ (Electronic Government Procurement : e-GP) ของกรมบัญชีกลาง

๒.๑๓ ผู้ยื่นข้อเสนอต้องมีมูลค่าสุทธิของกิจการ ดังนี้

(๑) กรณีผู้ยื่นข้อเสนอเป็นนิติบุคคลที่จัดตั้งขึ้นตามกฎหมายไทยซึ่งได้จดทะเบียนเกินกว่า ๑ ปี ต้องมีมูลค่าสุทธิของกิจการ จากผลต่างระหว่างสินทรัพย์สุทธิหักด้วยหนี้สินสุทธิ ที่ปรากฏในงบแสดงฐานะการเงินที่มีการตรวจรับรองแล้ว ซึ่งจะต้องแสดงค่าเป็นบวก ๑ ปีสุดท้ายก่อนวันยื่นข้อเสนอ

(๒) กรณีผู้ยื่นข้อเสนอเป็นนิติบุคคลที่จัดตั้งขึ้นตามกฎหมายไทย ซึ่งยังไม่มีกรารายงานงบแสดงฐานะการเงินกับกรมพัฒนาธุรกิจการค้า ให้พิจารณาการกำหนดมูลค่าของทุนจดทะเบียนโดยผู้ยื่นข้อเสนอจะต้องมีทุนจดทะเบียนที่เรียกชำระมูลค่าหุ้นแล้ว ณ วันที่ยื่นข้อเสนอ ไม่ต่ำกว่า ๑ ล้านบาท

(๓) สำหรับการจัดซื้อจัดจ้างครั้งหนึ่งที่มีวงเงินเกิน ๕๐๐,๐๐๐ บาทขึ้นไป กรณีผู้ยื่นข้อเสนอเป็นบุคคลธรรมดา โดยพิจารณาจากหนังสือรับรองบัญชีเงินฝาก ไม่เกิน ๙๐ วันก่อนวันยื่นข้อเสนอ โดยต้องมีเงินฝากคงเหลือในบัญชีธนาคารเป็นมูลค่า ๑ ใน ๔ ของมูลค่างบประมาณของโครงการหรือรายการที่ยื่นข้อเสนอในแต่ละครั้ง และหากเป็นผู้ชนะการจัดซื้อจัดจ้างหรือเป็นผู้ได้รับการคัดเลือกจะต้องแสดงบัญชีเงินฝากที่มีมูลค่าดังกล่าวอีกครั้งหนึ่งในวันลงนามในสัญญา

(๔) กรณีที่ผู้ยื่นข้อเสนอไม่มีมูลค่าสุทธิของกิจการหรือทุนจดทะเบียน หรือมีแต่ไม่เพียงพอที่จะ เข้ายื่นข้อเสนอ ผู้ยื่นข้อเสนอสามารถขอวงเงินสินเชื่อ โดยต้องมีวงเงินสินเชื่อ ๑ ใน ๔ ของมูลค่างบประมาณของโครงการหรือรายการที่ยื่นข้อเสนอในครั้งนั้น (สินเชื่อที่ธนาคารภายในประเทศ หรือบริษัทเงินทุนหรือบริษัทเงินทุนหลักทรัพย์ที่ได้รับอนุญาตให้ประกอบกิจการเงินทุนเพื่อการพาณิชย์ และประกอบธุรกิจค้าประกันตามประกาศของธนาคารแห่งประเทศไทย ตามรายชื่อบริษัทเงินทุนที่ธนาคารแห่งประเทศไทยแจ้งเวียนให้ทราบ โดยพิจารณาจากยอดเงินรวมของวงเงินสินเชื่อที่สำนักงานใหญ่รับรอง หรือที่สำนักงานสาขารับรอง (กรณีได้รับมอบอำนาจจากสำนักงานใหญ่) ซึ่งออกให้แก่ผู้ยื่นข้อเสนอ นับถึงวันยื่นข้อเสนอไม่เกิน ๙๐ วัน)

(๕) กรณีตาม (๑) - (๔) ยกเว้นสำหรับกรณีดังต่อไปนี้

(๕.๑) กรณีที่ผู้ยื่นข้อเสนอเป็นหน่วยงานของรัฐ

(๕.๒) นิติบุคคลที่จัดตั้งขึ้นตามกฎหมายไทยที่อยู่ระหว่างการฟื้นฟูกิจการตามพระราชบัญญัติล้มละลาย (ฉบับที่ ๑๐) พ.ศ. ๒๕๖๑

(๕.๓) งานจ้างก่อสร้าง ที่กรมบัญชีกลางได้ขึ้นทะเบียนผู้ประกอบการงานก่อสร้างแล้ว และงานจ้างก่อสร้างที่หน่วยงานของรัฐได้มีการจัดทำบัญชีผู้ประกอบการงานก่อสร้างที่มีคุณสมบัติเบื้องต้นไว้แล้ว ก่อนวันที่พระราชบัญญัติการจัดซื้อจัดจ้างและการบริหารพัสดุภาครัฐมีผลใช้บังคับ

๓. หลักฐานการยื่นข้อเสนอ

ผู้ยื่นข้อเสนอจะต้องเสนอเอกสารหลักฐานยื่นมาพร้อมกับการเสนอราคาทางระบบจัดซื้อจัดจ้างภาครัฐด้วยอิเล็กทรอนิกส์ โดยแยกเป็น ๒ ส่วน คือ

๓.๑ ส่วนที่ ๑ อย่างน้อยต้องมีเอกสารดังต่อไปนี้

(๑) ในกรณีผู้ยื่นข้อเสนอเป็นนิติบุคคล

(ก) ห้างหุ้นส่วนสามัญหรือห้างหุ้นส่วนจำกัด ให้ยื่นสำเนาหนังสือรับรองการจดทะเบียนนิติบุคคล บัญชีรายชื่อหุ้นส่วนผู้จัดการ ผู้มีอำนาจควบคุม (ถ้ามี)

(ข) บริษัทจำกัดหรือบริษัทมหาชนจำกัด ให้ยื่นสำเนาหนังสือรับรองการจดทะเบียนนิติบุคคล หนังสือบริคณห์สนธิ บัญชีรายชื่อกรรมการผู้จัดการ ผู้มีอำนาจควบคุม (ถ้ามี) และบัญชีผู้ถือหุ้นรายใหญ่ (ถ้ามี)

(๒) ในกรณีผู้ยื่นข้อเสนอเป็นบุคคลธรรมดาหรือคณะบุคคลที่มีใช้ในนิติบุคคล ให้ยื่นสำเนาบัตรประจำตัวประชาชนของผู้ยื่น ข้อเสนอข้อตกลงที่แสดงถึงการเข้าเป็นหุ้นส่วน (ถ้ามี) สำเนาบัตรประจำตัวประชาชนของผู้เป็นหุ้นส่วน หรือสำเนาหนังสือเดินทางของผู้เป็นหุ้นส่วนที่มีได้ถือสัญชาติไทย

(๓) ในกรณีผู้ยื่นข้อเสนอเป็นผู้ยื่นข้อเสนอร่วมกันในฐานะเป็นผู้ร่วมค้า ให้ยื่นสำเนาสัญญาของการเข้าร่วมค้า และเอกสารตามที่ระบุไว้ใน (๑) หรือ (๒) ของผู้ร่วมค้า แล้วแต่กรณี

(๔) ผู้ยื่นข้อเสนอต้องแสดงหลักฐานเกี่ยวกับมูลค่าสุทธิของกิจการ ดังนี้

(๔.๑) ในกรณีผู้ยื่นข้อเสนอเป็นนิติบุคคล ให้ยื่นงบแสดงฐานะการเงินที่มีการรับรองแล้ว ๑ ปีสุดท้ายก่อนวันยื่นข้อเสนอ โดยให้ยื่นขณะเข้าเสนอราคา

(๔.๒) ในกรณีผู้ยื่นข้อเสนอเป็นบุคคลธรรมดา ให้ยื่นหนังสือรับรองบัญชีเงินฝาก ไม่เกิน ๙๐ วัน ก่อนวันยื่นข้อเสนอ โดยให้ยื่นขณะเข้าเสนอราคา และจะต้องแสดงหนังสือรับรองบัญชีเงินฝากที่มีมูลค่าดังกล่าวอีกครั้งหนึ่งในวันลงนามในสัญญา

(๔.๓) กรณีที่ผู้ยื่นข้อเสนอไม่มีมูลค่าสุทธิของกิจการและทุนจดทะเบียน หรือมีแต่ไม่เพียงพอที่จะเข้ายื่นข้อเสนอ ให้ยื่นสำเนาหนังสือรับรองวงเงินสินเชื่อ (สินเชื่อที่ธนาคารภายในประเทศหรือบริษัทเงินทุนหรือบริษัทเงินทุนหลักทรัพย์ที่ได้รับอนุญาตให้ประกอบกิจการเงินทุนเพื่อการพาณิชย์และประกอบธุรกิจค้าประกัน ตามประกาศของธนาคารแห่งประเทศไทย ตามรายชื่อบริษัทเงินทุนที่ธนาคารแห่งประเทศไทยแจ้งเวียนให้ทราบ โดยพิจารณาจากยอดเงินรวมของวงเงินสินเชื่อที่สำนักงานใหญ่รับรองหรือที่สำนักงานสาขารับรอง (กรณีได้รับมอบอำนาจจากสำนักงานใหญ่) ซึ่งออกให้แก่ผู้ยื่นข้อเสนอ นับถึงวันยื่นข้อเสนอไม่เกิน ๙๐ วัน)

(๕) สำเนาใบทะเบียนพาณิชย์ สำเนาใบทะเบียนภาษีมูลค่าเพิ่ม (ถ้ามี)

(๖) บัญชีเอกสารส่วนที่ ๑ ทั้งหมดที่ได้ยื่นพร้อมกับการเสนอราคาทางระบบจัดซื้อจัดจ้างภาครัฐด้วยอิเล็กทรอนิกส์ ตามแบบในข้อ ๑.๗ (๑) โดยไม่ต้องแนบในรูปแบบ PDF File (Portable Document Format)

ทั้งนี้ เมื่อผู้ยื่นข้อเสนอดำเนินการแนบไฟล์เอกสารตามบัญชีเอกสารส่วนที่ ๑ ครบถ้วน ถูกต้องแล้ว ระบบจัดซื้อจัดจ้างภาครัฐด้วยอิเล็กทรอนิกส์จะสร้างบัญชีเอกสารส่วนที่ ๑ ตามแบบในข้อ ๑.๗ (๑) ให้โดยผู้ยื่นข้อเสนอไม่ต้องแนบบัญชีเอกสารส่วนที่ ๑ ดังกล่าวในรูปแบบ PDF File (Portable Document Format)

๓.๒ ส่วนที่ ๒ อย่างน้อยต้องมีเอกสารดังต่อไปนี้

(๑) ในกรณีที่ผู้ยื่นข้อเสนอมอบอำนาจให้บุคคลอื่นกระทำการแทนให้แนบหนังสือมอบอำนาจซึ่งติดอากรแสตมป์ตามกฎหมาย โดยมีหลักฐานแสดงตัวตนของผู้มอบอำนาจและผู้รับมอบอำนาจ ทั้งนี้หากผู้รับมอบอำนาจเป็นบุคคลธรรมดาต้องเป็นผู้ที่บรรลุนิติภาวะตามกฎหมายแล้วเท่านั้น

(๒) สำเนาหนังสือรับรองผลงานก่อสร้าง

(๓) สำเนาใบขึ้นทะเบียนผู้ประกอบการวิสาหกิจขนาดกลางและขนาดย่อม (SMEs) (ถ้ามี)

(๔) บัญชีเอกสารส่วนที่ ๒ ทั้งหมดที่ได้ยื่นพร้อมกับการเสนอราคาทางระบบจัดซื้อจัดจ้างภาครัฐด้วยอิเล็กทรอนิกส์ตามแบบในข้อ ๑.๗ (๒) โดยไม่ต้องแนบในรูปแบบ PDF File (Portable Document Format)

ทั้งนี้ เมื่อผู้ยื่นข้อเสนอดำเนินการแนบไฟล์เอกสารตามบัญชีเอกสารส่วนที่ ๒ ครบถ้วน ถูกต้องแล้ว ระบบจัดซื้อจัดจ้างภาครัฐด้วยอิเล็กทรอนิกส์จะสร้างบัญชีเอกสารส่วนที่ ๒ ตามแบบในข้อ ๑.๗ (๒) ให้โดยผู้ยื่นข้อเสนอไม่ต้องแนบบัญชีเอกสารส่วนที่ ๒ ดังกล่าวในรูปแบบ PDF File (Portable Document Format)

๔. การเสนอราคา

๔.๑ ผู้ยื่นข้อเสนอต้องยื่นข้อเสนอ และเสนอราคาทางระบบจัดซื้อจัดจ้างภาครัฐด้วยอิเล็กทรอนิกส์ตามที่กำหนดไว้ในเอกสารประกวดราคาอิเล็กทรอนิกส์นี้ โดยไม่มีเงื่อนไขใดๆ ทั้งสิ้น และจะต้องกรอกข้อความให้ถูกต้องครบถ้วน พร้อมทั้งหลักฐานแสดงตัวตนและทำการยืนยันตัวตนของผู้ยื่นข้อเสนอ โดยไม่ต้องแนบบใบเสนอราคาในรูปแบบ PDF File (Portable Document Format)

๔.๒ ให้ผู้ยื่นข้อเสนอกรอกรายละเอียดการเสนอราคาในใบเสนอราคาตามแบบเอกสารประกวดราคาจ้างก่อสร้างด้วยวิธีประกวดราคาอิเล็กทรอนิกส์ (e-bidding) ข้อ ๑.๒ ให้ครบถ้วน โดยไม่ต้องยื่นใบแจ้งปริมาณงานและราคาและใบบัญชีรายการก่อสร้าง ในรูปแบบ PDF File (Portable Document Format)

ในการเสนอราคาให้เสนอราคาเป็นเงินบาทและเสนอราคาได้เพียงครั้งเดียว และราคาเดียว โดยเสนอราคารวม หรือราคาต่อหน่วย หรือราคาต่อรายการ ตามเงื่อนไขที่ระบุไว้ท้ายใบเสนอราคาให้ถูกต้อง ทั้งนี้ ราคารวมที่เสนอจะต้องตรงกันทั้งตัวเลขและตัวหนังสือ ถ้าตัวเลขและตัวหนังสือไม่ตรงกัน ให้ถือตัวหนังสือเป็นสำคัญ โดยคิดราคารวมทั้งสิ้นซึ่งรวมค่าภาษีมูลค่าเพิ่ม ภาษีอากรอื่น และค่าใช้จ่ายที่ปวงไว้แล้ว

ราคาที่เสนอจะต้องเสนอกำหนดยื่นราคาไม่น้อยกว่า ๓๐ วัน ตั้งแต่วันเสนอราคา โดยภายในกำหนดยื่นราคา ผู้ยื่นข้อเสนอต้องรับผิดชอบราคาที่ตนได้เสนอไว้และจะถอนการเสนอราคามีได้

๔.๓ ผู้ยื่นข้อเสนอจะต้องเสนอกำหนดเวลาดำเนินการก่อสร้างแล้วเสร็จไม่เกิน ๖๐ วัน นับถัดจากวันลงนามในสัญญาจ้าง หรือวันที่ได้รับหนังสือแจ้งจาก มหาวิทยาลัยราชภัฏเชียงราย ให้เริ่มทำงาน

๔.๔ ก่อนเสนอราคา ผู้ยื่นข้อเสนอควรตรวจดูร่างสัญญา ร่างรายละเอียดขอบเขตของงานทั้งโครงการ (Terms of Reference : TOR) ให้ถี่ถ้วนและเข้าใจเอกสารประกวดราคาจ้างอิเล็กทรอนิกส์ทั้งหมดเสียก่อนที่จะตกลงยื่นข้อเสนอตามเงื่อนไขในเอกสารประกวดราคาจ้างอิเล็กทรอนิกส์

๔.๕ ผู้ยื่นข้อเสนอจะต้องยื่นข้อเสนอและเสนอราคาทางระบบจัดซื้อจัดจ้างภาครัฐด้วยอิเล็กทรอนิกส์ในวันที่ ๓๑ มกราคม ๒๕๖๘ ระหว่างเวลา ๐๙.๐๐ น. ถึง ๑๒.๐๐ น. และเวลาในการเสนอราคาให้ถือตามเวลาของระบบจัดซื้อจัดจ้างภาครัฐด้วยอิเล็กทรอนิกส์เป็นเกณฑ์

เมื่อพ้นกำหนดเวลายื่นข้อเสนอและเสนอราคาแล้ว จะไม่รับเอกสารการยื่นข้อเสนอ และการเสนอราคาใดๆ โดยเด็ดขาด

๔.๖ ผู้ยื่นข้อเสนอต้องจัดทำเอกสารสำหรับใช้ในการเสนอราคาในรูปแบบไฟล์เอกสารประเภท PDF File (Portable Document Format) โดยผู้ยื่นข้อเสนอต้องเป็นผู้รับผิดชอบตรวจสอบความครบถ้วน ถูกต้อง และชัดเจนของเอกสาร PDF File ก่อนที่จะยืนยันการเสนอราคา แล้วจึงส่งข้อมูล (Upload) เพื่อเป็นการเสนอราคาให้แก่มหาวิทยาลัยราชภัฏเชียงราย ผ่านทางระบบจัดซื้อจัดจ้างภาครัฐด้วยอิเล็กทรอนิกส์

๔.๗ คณะกรรมการพิจารณาผลการประกวดราคาอิเล็กทรอนิกส์จะดำเนินการตรวจสอบคุณสมบัติของผู้ยื่นข้อเสนอแต่ละรายว่า เป็นผู้ยื่นข้อเสนอที่มีผลประโยชน์ร่วมกันกับผู้ยื่นเสนอรายอื่นตามข้อ ๑.๖ (๑) หรือไม่ หากปรากฏว่าผู้ยื่นข้อเสนอรายใดเป็นผู้ยื่นข้อเสนอที่มีผลประโยชน์ร่วมกันกับผู้ยื่นเสนอรายอื่น คณะกรรมการฯ จะตัดรายชื่อผู้ยื่นเสนอราคาที่มีผลประโยชน์ร่วมกันนั้นออกจากการเป็นผู้ยื่นข้อเสนอ

หากปรากฏต่อคณะกรรมการพิจารณาผลการประกวดราคาอิเล็กทรอนิกส์ว่า ก่อนหรือในขณะที่มีการพิจารณาข้อเสนอ มีผู้ยื่นเสนอรายใดกระทำการอันเป็นการขัดขวางการแข่งขันอย่างเป็นธรรมตาม ข้อ ๑.๖ (๒) และคณะกรรมการฯ เชื่อว่ามีการกระทำการอันเป็นการขัดขวางการแข่งขันอย่างเป็นธรรม คณะกรรมการฯ จะตัดรายชื่อผู้ยื่นเสนอรายนั้นออกจากการเป็นผู้ยื่นข้อเสนอ และมหาวิทยาลัยราชภัฏเชียงราย จะพิจารณาลงโทษผู้ยื่นเสนอดังกล่าวเป็นผู้ที่งาน เว้นแต่ มหาวิทยาลัยราชภัฏเชียงราย จะพิจารณาเห็นว่าผู้ยื่นเสนอรายนั้น มิใช่เป็นผู้ริเริ่มให้มีการกระทำความผิดดังกล่าวและได้ให้ความร่วมมือเป็นประโยชน์ต่อการพิจารณาของมหาวิทยาลัยราชภัฏเชียงราย

๔.๘ ผู้ยื่นข้อเสนอจะต้องปฏิบัติ ดังนี้

(๑) ปฏิบัติตามเงื่อนไขที่ระบุไว้ในเอกสารประกวดราคาอิเล็กทรอนิกส์
(๒) ราคาที่เสนอจะต้องเป็นราคาที่รวมภาษีมูลค่าเพิ่ม และภาษีอื่นๆ (ถ้ามี) รวมค่าใช้จ่ายทั้งปวงไว้ด้วยแล้ว

(๓) ผู้ยื่นข้อเสนอจะต้องลงทะเบียนเพื่อเข้าสู่กระบวนการเสนอราคา ตามวันเวลาที่กำหนด

(๔) ผู้ยื่นข้อเสนอจะถอนการเสนอราคาที่เสนอแล้วไม่ได้

(๕) ผู้ยื่นข้อเสนอต้องศึกษาและทำความเข้าใจในระบบและวิธีการเสนอราคา ด้วยวิธีประกวดราคาอิเล็กทรอนิกส์ ของกรมบัญชีกลางที่แสดงไว้ในเว็บไซต์ www.gprocurement.go.th

๔.๙ คู่สัญญาต้องจัดทำแผนการทำงานมาให้ภายใน ๗ วัน นับถัดจากวันลงนามในสัญญา โดยจัดทำแผนการทำงานตามเอกสารแนบท้ายเอกสารประกวดราคาอิเล็กทรอนิกส์ เว้นแต่เป็นกรณีสัญญาที่มีวงเงินไม่เกิน ๕๐๐,๐๐๐ บาท ทั้งนี้ แผนการทำงานให้ถือเป็นเอกสารส่วนหนึ่งของสัญญา

๔.๑๐ ผู้ยื่นข้อเสนอที่เป็นผู้ชนะการเสนอราคาต้องจัดทำแผนการใช้พัสดุที่ผลิตในประเทศและแผนการใช้เหล็กที่ผลิตในประเทศ โดยยื่นให้หน่วยงานของรัฐภายใน ๖๐ วัน นับถัดจากวันลงนามในสัญญา

๕. หลักเกณฑ์และสิทธิในการพิจารณา

๕.๑ การพิจารณาผลการยื่นข้อเสนอประกวดราคาอิเล็กทรอนิกส์ครั้งนี้ มหาวิทยาลัยราชภัฏเชียงรายจะพิจารณาตัดสินโดยใช้หลักเกณฑ์ ราคา

๕.๒ การพิจารณาผู้ชนะการยื่นข้อเสนอ
กรณีใช้หลักเกณฑ์ราคาในการพิจารณาผู้ชนะการยื่นข้อเสนอ มหาวิทยาลัยราชภัฏเชียงราย จะพิจารณาจาก ราคารวม

๕.๓ หากผู้ยื่นข้อเสนอรายใดมีคุณสมบัติไม่ถูกต้องตามข้อ ๒ หรือยื่นหลักฐานการยื่นข้อเสนอไม่ถูกต้อง หรือไม่ครบถ้วนตามข้อ ๓ หรือยื่นข้อเสนอไม่ถูกต้องตามข้อ ๔ แล้ว คณะกรรมการพิจารณาผล การประกวดราคาอิเล็กทรอนิกส์จะไม่รับพิจารณาข้อเสนอของผู้ยื่นข้อเสนอรายนั้น เว้นแต่ ผู้ยื่นข้อเสนอรายใดเสนอเอกสารทางเทคนิคหรือรายละเอียดคุณลักษณะเฉพาะของพัสดุที่จะจ้างไม่ครบถ้วน หรือเสนอรายละเอียดแตกต่างไปจากเงื่อนไขที่มหาวิทยาลัยราชภัฏเชียงรายกำหนดไว้ในประกาศและเอกสารประกวดราคาอิเล็กทรอนิกส์ ในส่วนที่มีสาระสำคัญและความแตกต่างนั้น ไม่มีผลทำให้เกิดการได้เปรียบเสียเปรียบต่อผู้ยื่นข้อเสนอรายอื่น หรือเป็นการผิดพลาดเล็กน้อย คณะกรรมการฯ อาจพิจารณาผ่อนปรนการตัดสินคดี ผู้ยื่นข้อเสนอรายนั้น

๕.๔ มหาวิทยาลัยราชภัฏเชียงรายสงวนสิทธิไม่พิจารณาข้อเสนอของผู้ยื่นข้อเสนอ โดยไม่มีการผ่อนผัน ในกรณีดังต่อไปนี้

(๑) ไม่กรอกชื่อผู้ยื่นข้อเสนอในการเสนอราคาทางระบบจัดซื้อจัดจ้างด้วยอิเล็กทรอนิกส์

(๒) เสนอรายละเอียดแตกต่างไปจากเงื่อนไขที่กำหนดในเอกสารประกวดราคาอิเล็กทรอนิกส์ที่เป็นสาระสำคัญ หรือมีผลทำให้เกิดความได้เปรียบเสียเปรียบแก่ผู้ยื่นข้อเสนอรายอื่น

๕.๕ ในการตัดสินการประกวดราคาอิเล็กทรอนิกส์หรือในการทำสัญญา คณะกรรมการพิจารณาผลการประกวดราคาอิเล็กทรอนิกส์หรือมหาวิทยาลัยราชภัฏเชียงราย มีสิทธิให้ผู้ยื่นข้อเสนอชี้แจงข้อเท็จจริงเพิ่มเติมได้ มหาวิทยาลัยราชภัฏเชียงรายมีสิทธิที่จะไม่รับข้อเสนอ ไม่รับราคา หรือไม่ทำสัญญา หากข้อเท็จจริงดังกล่าวไม่เหมาะสมหรือไม่ถูกต้อง

๕.๖ มหาวิทยาลัยราชภัฏเชียงรายทรงไว้ซึ่งสิทธิที่จะไม่รับราคาต่ำสุด หรือราคาหนึ่ง ราคาใด หรือราคาที่เหมาะสมทั้งหมดก็ได้ และอาจพิจารณาเลือกจ้างในจำนวน หรือขนาด หรือเฉพาะรายการหนึ่ง รายการใด หรืออาจจะยกเลิก การประกวดราคาอิเล็กทรอนิกส์โดยไม่พิจารณาจัดจ้างเลยก็ได้ สุดแต่จะพิจารณา ทั้งนี้ เพื่อประโยชน์ของทางราชการเป็นสำคัญ และให้ถือว่า การตัดสินใจของ มหาวิทยาลัยราชภัฏเชียงรายเป็นเด็ดขาด ผู้ยื่นข้อเสนอจะเรียกร้องค่าใช้จ่าย หรือค่าเสียหายใดๆ มิได้ รวมทั้ง มหาวิทยาลัยราชภัฏเชียงราย จะพิจารณายกเลิกการประกวดราคาอิเล็กทรอนิกส์และลงโทษผู้ยื่นข้อเสนอเป็นผู้ทำงาน ไม่ว่าจะเป็นผู้ยื่น ข้อเสนอที่ได้รับการคัดเลือกหรือไม่ก็ตาม หากมีเหตุที่เชื่อถือได้ว่าผู้ยื่นข้อเสนอกระทำการโดยไม่สุจริต เช่น การเสนอเอกสารอันเป็นเท็จ หรือใช้ข้อมูลคลาดเคลื่อน หรือนิติบุคคลอื่นมาเสนอราคาแทน เป็นต้น

ในกรณีที่ผู้ยื่นข้อเสนอรายที่เสนอราคาต่ำสุด เสนอราคาต่ำจนคาดหมายได้ว่าไม่อาจ ดำเนินงานตามเอกสารประกวดราคาอิเล็กทรอนิกส์ได้ คณะกรรมการพิจารณาผลการประกวดราคา อิเล็กทรอนิกส์หรือมหาวิทยาลัยราชภัฏเชียงราย จะให้ผู้ยื่นข้อเสนออื่นชี้แจงและแสดงหลักฐานที่ทำให้เชื่อได้ว่า ผู้ยื่นข้อเสนอสามารถดำเนินงานตามเอกสารประกวดราคาอิเล็กทรอนิกส์ให้เสร็จสมบูรณ์ หากคำชี้แจงไม่เป็นที่ รับฟังได้ มหาวิทยาลัยราชภัฏเชียงราย มีสิทธิที่จะไม่รับข้อเสนอหรือไม่รับราคาของผู้ยื่นข้อเสนอรายนั้น ทั้งนี้ ผู้ยื่นข้อเสนอดังกล่าวไม่มีสิทธิเรียกร้องค่าใช้จ่ายหรือค่าเสียหายใดๆ จากมหาวิทยาลัยราชภัฏเชียงราย

๕.๗ ก่อนลงนามในสัญญา มหาวิทยาลัยราชภัฏเชียงราย อาจประกาศยกเลิกการ ประกวดราคาอิเล็กทรอนิกส์ หากปรากฏว่ามีการกระทำที่เข้าลักษณะผู้ยื่นข้อเสนอที่ชนะการประกวดราคาหรือที่ ได้รับการคัดเลือกมีผลประโยชน์ร่วมกัน หรือมีส่วนได้เสียกับผู้ยื่นข้อเสนอรายอื่น หรือขัดขวางการแข่งขันอย่าง เป็นธรรม หรือสมยอมกันกับผู้ยื่นข้อเสนอรายอื่น หรือเจ้าหน้าที่ในการเสนอราคา หรือสื่อว่ากระทำการทุจริต อื่นใดในการเสนอราคา

๕.๘ หากผู้ยื่นข้อเสนอซึ่งเป็นผู้ประกอบการ SMEs เสนอราคาสูงกว่าราคาต่ำสุด ของผู้ยื่นข้อเสนอรายอื่นที่ไม่เกินร้อยละ ๑๐ ให้หน่วยงานของรัฐจัดซื้อจัดจ้างกับผู้ประกอบการ SMEs ดังกล่าว โดยจัดเรียงลำดับผู้ยื่นข้อเสนอซึ่งเป็นผู้ประกอบการ SMEs ซึ่งเสนอราคาสูงกว่าราคาต่ำสุดของผู้ยื่นข้อเสนอ รายอื่นไม่เกินร้อยละ ๑๐ ที่จะเรียกมาทำสัญญาไม่เกิน ๓ ราย

ผู้ยื่นข้อเสนอที่เป็นกิจการร่วมค้าที่จะได้สิทธิตามวรรคหนึ่ง ผู้เข้าร่วมค้าทุกราย จะต้องเป็นผู้ประกอบการ SMEs

ทั้งนี้ ผู้ประกอบการ SMEs ที่จะได้แต้มต่อด้านราคาตามวรรคหนึ่ง จะต้องมีวงเงิน สัญญาสะสมตามปีปฏิทินรวมกับราคาที่เสนอในครั้งแล้ว มีมูลค่ารวมกันไม่เกินมูลค่าของรายได้ตามขนาดที่ ขึ้นทะเบียนไว้กับ สสว.

๕.๙ หากผู้ยื่นข้อเสนอซึ่งมิใช่ผู้ประกอบการ SMEs แต่เป็นบุคคลธรรมดาที่ถือสัญชาติ ไทยหรือนิติบุคคลที่จัดตั้งขึ้นตามกฎหมายไทยเสนอราคาสูงกว่าราคาต่ำสุดของผู้ยื่นข้อเสนอซึ่งเป็นผู้ประกอบการ SMEs ที่มีได้ถือสัญชาติไทยหรือนิติบุคคลที่จัดตั้งขึ้นตามกฎหมายของต่างประเทศไม่เกินร้อยละ ๓ ให้จัดซื้อจัดจ้าง กับบุคคลธรรมดาที่ถือสัญชาติไทยหรือนิติบุคคลที่จัดตั้งขึ้นตามกฎหมายไทยดังกล่าว

ผู้ยื่นข้อเสนอที่เป็นกิจการร่วมค้าที่จะได้สิทธิตามวรรคหนึ่ง ผู้เข้าร่วมค้าทุกราย จะต้องเป็นผู้ประกอบการธรรมดาที่ถือสัญชาติไทยหรือนิติบุคคลที่จัดตั้งขึ้นตามกฎหมายไทย

๖. การทำสัญญาจ้างก่อสร้าง

ผู้ชนะการประกวดราคาอิเล็กทรอนิกส์จะต้องทำสัญญาจ้างตามแบบสัญญา ดังระบุในข้อ ๑.๓ หรือทำข้อตกลงเป็นหนังสือกับมหาวิทยาลัยราชภัฏเชียงราย ภายใน ๗ วัน นับถัดจากวันที่ได้รับแจ้ง และจะต้องวางหลักประกันสัญญาเป็นจำนวนเงินเท่ากับร้อยละ ๕ ของราคาค่าจ้างที่ประกวดราคาอิเล็กทรอนิกส์ ให้มหาวิทยาลัยราชภัฏเชียงรายยึดถือไว้ในขณะทำสัญญาโดยใช้หลักประกันอย่างหนึ่งอย่างใด ดังต่อไปนี้

๖.๑ เงินสด

๖.๒ เช็คหรือตราพท์ที่ธนาคารเซ็นส่งจ่าย ซึ่งเป็นเช็คหรือตราพท์ลงวันที่ที่ใช้เช็คหรือตราพท์นั้น ชำระต่อเจ้าหน้าที่ในวันทำสัญญา หรือก่อนวันนั้นไม่เกิน ๓ วันทำการ

๖.๓ หนังสือค้ำประกันของธนาคารภายในประเทศ ตามตัวอย่างที่คณะกรรมการนโยบายกำหนด ดังระบุในข้อ ๑.๔ (๒) หรือจะเป็นหนังสือค้ำประกันอิเล็กทรอนิกส์ตามวิธีการที่กรมบัญชีกลางกำหนด

๖.๔ หนังสือค้ำประกันของบริษัทเงินทุน หรือบริษัทเงินทุนหลักทรัพย์ที่ได้รับอนุญาตให้ประกอบกิจการเงินทุนเพื่อการพาณิชย์และประกอบธุรกิจค้ำประกันตามประกาศของธนาคารแห่งประเทศไทย ตามรายชื่อบริษัทเงินทุนที่ธนาคารแห่งประเทศไทยแจ้งเวียนให้ทราบ โดยอนุโลมให้ใช้ตามตัวอย่างหนังสือค้ำประกันของธนาคารที่คณะกรรมการนโยบายกำหนด ดังระบุในข้อ ๑.๔ (๒)

๖.๕ พันธบัตรรัฐบาลไทย

หลักประกันนี้จะคืนให้ โดยไม่มีดอกเบี้ยภายใน ๑๕ วันนับถัดจากวันที่ผู้ชนะการประกวดราคาอิเล็กทรอนิกส์ (ผู้รับจ้าง) พ้นจากข้อผูกพันตามสัญญาจ้างแล้ว

๗. ค่าจ้างและการจ่ายเงิน

มหาวิทยาลัยราชภัฏเชียงราย จะจ่ายค่าจ้างซึ่งได้รวมภาษีมูลค่าเพิ่มตลอดจนภาษีอากรอื่น ๆ และค่าใช้จ่ายทั้งปวงแล้วให้แก่ผู้ยื่นข้อเสนอที่ได้รับการคัดเลือกให้เป็นผู้รับจ้าง เมื่อผู้รับจ้างได้ส่งมอบสิ่งของได้ครบถ้วนตามสัญญาซื้อขายหรือข้อตกลงเป็นหนังสือ และมหาวิทยาลัยราชภัฏเชียงรายได้ตรวจรับมอบงานจ้างเรียบร้อยแล้ว

๘. อัตราค่าปรับ

ค่าปรับตามสัญญาจ้างแนบท้ายเอกสารประกวดราคาอิเล็กทรอนิกส์นี้ หรือข้อตกลงจ้างเป็นหนังสือจะกำหนด ดังนี้

๘.๑ กรณีที่ผู้รับจ้างนำงานที่รับจ้างไปจ้างช่วงให้ผู้อื่นทำอีกทอดหนึ่งโดยไม่ได้รับอนุญาตจากมหาวิทยาลัยราชภัฏเชียงราย จะกำหนดค่าปรับสำหรับการฝ่าฝืนดังกล่าวเป็นจำนวนร้อยละ ๑๐.๐๐ ของวงเงินของงานจ้างช่วงนั้น

๘.๒ กรณีที่ผู้รับจ้างปฏิบัติผิดสัญญาจ้างก่อสร้าง นอกเหนือจากข้อ ๘.๑ จะกำหนดค่าปรับเป็นรายวันเป็นจำนวนเงินตายตัวในอัตราร้อยละ ๐.๑๐ ของราคางานจ้าง

๙. การรับประกันความชำรุดบกพร่อง

ผู้ชนะการประกวดราคาอิเล็กทรอนิกส์ซึ่งได้ทำสัญญาจ้าง ตามแบบ ดังระบุในข้อ ๑.๓ หรือข้อตกลงจ้างเป็นหนังสือแล้วแต่กรณี จะต้องรับประกันความชำรุดบกพร่องของงานจ้างที่เกิดขึ้นภายในระยะเวลา ไม่น้อยกว่า ๒ ปี นับถัดจากวันที่มหาวิทยาลัยราชภัฏเชียงรายได้รับมอบงาน โดยต้องบริหารจัดการซ่อมแซมแก้ไขให้ใช้งานได้ติดตั้งเดิมภายใน ๗ วัน นับถัดจากวันที่ได้รับแจ้งความชำรุดบกพร่อง

๑๐. ข้อสงวนสิทธิในการยื่นข้อเสนอและอื่น ๆ

๑๐.๑ เงินค่าจ้างสำหรับงานจ้างครั้งนี้ ได้มาจากเงินรายได้ พ.ศ.๒๕๖๘

การลงนามในสัญญาจะกระทำต่อเมื่อ มหาวิทยาลัยราชภัฏเชียงรายได้รับอนุมัติเงิน ค่าก่อสร้างจากเงินรายได้ พ.ศ.๒๕๖๘

๑๐.๒ เมื่อมหาวิทยาลัยราชภัฏเชียงรายได้คัดเลือกผู้ยื่นข้อเสนอรายใดให้เป็นผู้รับจ้าง และได้ตกลงจ้าง ตามการประกวดราคาอิเล็กทรอนิกส์แล้ว ถ้าผู้รับจ้างจะต้องส่งหรือนำสิ่งของมาเพื่องานจ้าง ดังกล่าวเข้ามาจากต่างประเทศ และของนั้นต้องนำเข้ามาโดยทางเรือในเส้นทางที่มีเรือไทยเดินอยู่ และสามารถให้บริการรับขนได้ตามที่รัฐมนตรีว่าการกระทรวงคมนาคมประกาศกำหนด ผู้ยื่นข้อเสนอซึ่งเป็นผู้รับจ้างจะต้องปฏิบัติตามกฎหมายว่าด้วยการส่งเสริมการพาณิชย์ ดังนี้

(๑) แจ้งการส่งหรือนำสิ่งของดังกล่าวเข้ามาจากต่างประเทศต่อกรมเจ้าท่า ภายใน ๗ วัน นับตั้งแต่วันที่ผู้รับจ้างส่งหรือซื้อของจากต่างประเทศ เว้นแต่เป็นของที่รัฐมนตรีว่าการกระทรวงคมนาคมประกาศยกเว้นให้บรรทุกโดยเรืออื่นได้

(๒) จัดการให้สิ่งของดังกล่าวบรรทุกโดยเรือไทย หรือเรือที่มีสิทธิเช่นเดียวกับเรือไทยจากต่างประเทศมายังประเทศไทย เว้นแต่จะได้รับอนุญาตจากกรมเจ้าท่า ให้บรรทุกสิ่งของนั้น โดยเรืออื่นที่มีใช้เรือไทย ซึ่งจะต้องได้รับอนุญาตเช่นนั้นก่อนบรรทุกของลงเรืออื่น หรือเป็นของที่รัฐมนตรีว่าการกระทรวงคมนาคมประกาศยกเว้นให้บรรทุกโดยเรืออื่น

(๓) ในกรณีที่มิปฏิบัติตาม (๑) หรือ (๒) ผู้รับจ้างจะต้องรับผิดชอบตามกฎหมายว่าด้วยการส่งเสริมการพาณิชย์

๑๐.๓ ผู้ยื่นข้อเสนอซึ่งมหาวิทยาลัยราชภัฏเชียงรายได้คัดเลือกแล้ว ไม่ไปทำสัญญา หรือข้อตกลงจ้างเป็นหนังสือภายในเวลาที่กำหนดดังระบุไว้ในข้อ ๗ มหาวิทยาลัยราชภัฏเชียงรายจะริบหลักประกันการยื่นข้อเสนอ หรือเรียกธำนาจจากผู้ออกหนังสือค้ำประกัน การยื่นข้อเสนอทันที และอาจพิจารณาเรียกธำนาจให้ชดใช้ความเสียหายอื่น (ถ้ามี) รวมทั้งจะพิจารณาให้เป็นผู้ทำงาน ตามระเบียบกระทรวงการคลังว่าด้วยการจัดซื้อจัดจ้างและการบริหารพัสดุภาครัฐ

๑๐.๔ มหาวิทยาลัยราชภัฏเชียงรายสงวนสิทธิ์ที่จะแก้ไขเพิ่มเติมเงื่อนไข หรือข้อกำหนด ในแบบสัญญาหรือข้อตกลงจ้างเป็นหนังสือให้เป็นไปตามความเห็นของสำนักงานอัยการสูงสุด (ถ้ามี)

๑๐.๕ ในกรณีที่เอกสารแนบท้ายเอกสารประกวดราคาอิเล็กทรอนิกส์นี้ มีความขัดหรือแย้งกันผู้ยื่นข้อเสนอจะต้องปฏิบัติตามคำวินิจฉัยของมหาวิทยาลัยราชภัฏเชียงราย คำวินิจฉัยดังกล่าวให้ถือเป็นที่สุด และผู้ยื่นข้อเสนอไม่มีสิทธิเรียกร้องค่าใช้จ่ายใดๆ เพิ่มเติม

๑๐.๖ มหาวิทยาลัยราชภัฏเชียงใหม่ อาจประกาศยกเลิกการจัดจ้างในกรณีต่อไปนี้ได้ โดยที่ผู้ยื่นข้อเสนอจะเรียกร้องค่าเสียหายใดๆ จากมหาวิทยาลัยราชภัฏเชียงใหม่ไม่ได้

(๑) มหาวิทยาลัยราชภัฏเชียงใหม่ไม่ได้รับการจัดสรรเงินที่จะใช้ในการจัดจ้าง หรือได้รับจัดสรรแต่ไม่เพียงพอที่จะทำการจัดจ้างครั้งนี้ต่อไป

(๒) มีการกระทำที่เข้าลักษณะผู้ยื่นข้อเสนอที่ชนะการจัดจ้างหรือที่ได้รับ การคัดเลือกมี ผลประโยชน์ร่วมกัน หรือมีส่วนได้เสียกับผู้ยื่นข้อเสนอรายอื่น หรือขัดขวางการแข่งขันอย่าง เป็นธรรมหรือสมยอมกันกับผู้ยื่นข้อเสนอรายอื่น หรือเจ้าหน้าที่ในการเสนอราคา หรือสื่อว่ากระทำการทุจริต อื่นใดในการเสนอราคา

(๓) การทำการจัดจ้างครั้งนี้ต่อไปอาจก่อให้เกิดความเสียหายแก่มหาวิทยาลัย ราชภัฏเชียงใหม่ หรือกระทบต่อประโยชน์สาธารณะ

(๔) กรณีอื่นในทำนองเดียวกับ (๑) (๒) หรือ (๓) ตามที่กำหนดในกฎกระทรวง ซึ่งออกตามความในกฎหมายว่าด้วยการจัดซื้อจัดจ้างและการบริหารพัสดุภาครัฐ

๑๑. การปรับราคาค่างานก่อสร้าง

การปรับราคาค่างานก่อสร้างตามสูตรการปรับราคาตั้งระบุในข้อ ๑.๕ จะนำมาใช้ในกรณีที่ ค่างานก่อสร้างลดลงหรือเพิ่มขึ้น โดยวิธีการต่อไปนี้

ตามเงื่อนไข หลักเกณฑ์ สูตรและวิธีคำนวณที่ใช้กับสัญญาแบบปรับราคาได้ตามมติ คณะรัฐมนตรีเมื่อวันที่ ๒๒ สิงหาคม ๒๕๓๒ เรื่อง การพิจารณาช่วยเหลือผู้ประกอบการอาชีพงานก่อสร้าง ตามหนังสือสำนักเลขาธิการคณะรัฐมนตรี ที่ นร ๐๒๐๓/ว ๑๐๙ ลงวันที่ ๒๔ สิงหาคม ๒๕๓๒

สูตรการปรับราคา (สูตรค่า K) จะต้องคงที่ที่ระดับที่กำหนดไว้ในวันแล้วเสร็จตามที่กำหนด ไว้ในสัญญา หรือภายในระยะเวลาที่มหาวิทยาลัยราชภัฏเชียงใหม่ได้ขยายออกไป โดยจะใช้สูตรของทางราชการ ที่ได้ระบุในข้อ ๑.๕

๑๒. มาตรฐานฝีมือช่าง

เมื่อมหาวิทยาลัยราชภัฏเชียงใหม่ได้คัดเลือกผู้ยื่นข้อเสนอรายใดให้เป็นผู้รับจ้างและได้ ตกลงจ้างก่อสร้าง ตามประกาศนี้แล้วผู้ยื่นข้อเสนอจะต้องตกลงว่าในการปฏิบัติงานก่อสร้างดังกล่าว ผู้ยื่น ข้อเสนอจะต้องมีและ ใช้ผู้ผ่านการทดสอบมาตรฐานฝีมือช่างหรือผู้ผ่านการทดสอบมาตรฐานฝีมือช่าง จาก กระทรวงแรงงานและสวัสดิการสังคม หรือผู้มีวุฒิปับัตรระดับ ปวช. ปวส. และ ปวท.หรือเทียบเท่า จากสถาบันการศึกษาที่ ก.พ. รับรองให้เข้ารับราชการได้ ในอัตราไม่ต่ำกว่าร้อยละ ๕ ของแต่ละสาขาช่าง แต่จะต้องมีจำนวนช่างอย่างน้อย ๑ คน ในแต่ละสาขาช่าง ดังต่อไปนี้

๑๒.๑ ช่างก่อสร้าง

๑๒.๒ ช่างไฟฟ้า

๑๒.๓ ช่างอื่น ๆ ที่เกี่ยวข้อง

๑๓. การปฏิบัติตามกฎหมายและระเบียบ

ในระหว่างระยะเวลาการก่อสร้าง ผู้ยื่นข้อเสนอที่ได้รับการคัดเลือกให้เป็นผู้รับจ้าง ต้องปฏิบัติ ตามหลักเกณฑ์ที่กฎหมายและระเบียบได้กำหนดไว้โดยเคร่งครัด

๑๔. การประเมินผลการปฏิบัติงานของผู้ประกอบการ
มหาวิทยาลัยราชภัฏเชียงราย สามารถนำผลการปฏิบัติงานแล้วเสร็จตามสัญญาของผู้ยื่น
ข้อเสนอที่ได้รับการคัดเลือกให้ เป็นผู้รับจ้างเพื่อนำมาประเมินผลการปฏิบัติงานของผู้ประกอบการ
ทั้งนี้ หากผู้ยื่นข้อเสนอที่ได้รับการคัดเลือกไม่ผ่านเกณฑ์ที่กำหนดจะถูกระงับการยื่น
ข้อเสนอหรือทำสัญญากับมหาวิทยาลัยราชภัฏเชียงราย ไว้ชั่วคราว

มหาวิทยาลัยราชภัฏเชียงราย

๒๓ มกราคม ๒๕๖๘

สรุปผลการประมาณราคา

ฝ่าย/งาน : คณะกรรมการกำหนดราคากลาง มหาวิทยาลัยราชภัฏเชียงราย

ประเภท : โครงการจ้างก่อสร้างศาลเจ้าพ่อแสนหรีและศาลปู่ย่า

สถานที่ก่อสร้าง : มหาวิทยาลัยราชภัฏเชียงราย

แบบเลขที่ : -

ประมาณราคาตามแบบ : ปจ.4

จำนวน : 6 แผ่น

ประมาณราคาเมื่อวันที่ : 13

เดือน : มกราคม

พ.ศ. : 2568

ลำดับที่	รายการ	ค่าวัสดุและค่าแรง	ค่า Factor F	ค่าก่อสร้างทั้งหมด	หมายเหตุ
		รวมเป็นเงิน		รวมเป็นเงิน (บาท)	
1	ประเภทงานอาคาร	1,942,174.55	1.3053	2,535,120.44	
	เงินไข				
	เงินล่วงหน้าจ่าย.....0.....%				
	เงินประกันผลงานหัก.....%				
	ดอกเบี้ยเงินกู้.....7.....%				
	ภาษีมูลค่าเพิ่ม.....7.....%				
สรุป	รวมราคาค่าก่อสร้างทั้งสิ้น :			2,535,120.44	
	คิดเป็นเงินประมาณ :			2,535,000.00	
	ตัวอักษร :	สองล้านห้าแสนสามหมื่นห้าพันบาทถ้วน			

คณะกรรมการกำหนดราคากลาง

.....ประธานกรรมการ
(อาจารย์ภูษงค์ มณีขันธ์)

.....กรรมการ
(อาจารย์ณัฐรุเขต มณีกร)

.....กรรมการ
(นายเสกสรร เมืองสุวรรณ)



บัญชีแสดงปริมาณเมื่องาน ค่าวัสดุ และค่าแรง (B.O.O.)

รายการประกอบการ : โครงการจ้างก่อสร้างศาลเจ้าพ่อแสนห้วย และศาลปู่ย่า

แบบเลขที่ :

หน่วยงาน : คณะกรรมการกำหนดครุราคากลาง มหาวิทยาลัยราชภัฏเชียงใหม่

วันที่ : 13 มกราคม 2568

ลำดับที่	รายการ	จำนวน	หน่วย	ราคาวัสดุถึงของ		ค่าแรง		ค่าวัสดุและแรงงาน	หมายเหตุ
				ราคาต่อหน่วย	จำนวนเงิน	ราคาต่อหน่วย	จำนวนเงิน		
สรุปงานก่อสร้าง									
1	หมวดงานปรับปรุงพื้นที่งานหรือถนน		รวม	8,820.00				8,820.00	คิดเป็น % 0.45%
2	หมวดงานโครงสร้าง		รวม	961,982.45				961,982.45	49.53%
3	หมวดงานพื้น		รวม	236,880.00				236,880.00	12.20%
4	หมวดงานผนัง		รวม	124,760.00				124,760.00	6.42%
5	หมวดงานหน้าต่าง		รวม	24,000.00				24,000.00	1.24%
6	หมวดงานระบบระบายน้ำ		รวม	26,520.00				26,520.00	1.37%
7	หมวดงานสี		รวม	21,160.00				21,160.00	1.09%
8	หมวดงานไฟฟ้า		รวม	56,096.00				56,096.00	2.89%
9	หมวดงานตกแต่งทางสถาปัตยกรรมล้านนา		รวม	481,956.10				481,956.10	24.82%
สรุปงานก่อสร้าง								1,942,174.55	100.00%



บัญชีแสดงปริมาณงาน ค่าวัสดุ และค่าแรง (B.O.O)

รายการประมาณการ : โครงการจ้างก่อสร้างศาลเจ้าพ่อแสนทวี และศาลปู่ย่า

แบบเลขที่ :

หน่วยงาน : คณะกรรมการกำหนดราคากลาง มหาวิทยาลัยราชภัฏเชียงราย

วันที่ : 13 มกราคม 2568

ลำดับที่	รายการ	จำนวน	หน่วย	ราคาวัสดุตั้งของ		ค่าแรง		ค่าวัสดุและแรงงาน	หมายเหตุ
				ราคาต่อหน่วย	จำนวนเงิน	ราคาต่อหน่วย	จำนวนเงิน		
1	หมวดงานปรับพื้นที่งานรื้อถอน								
1.1	งานปรับพื้นที่								
	- งานขุดดิน และถมดิน ปรับระดับ	54.00	ลบ.ม.	0.00	0.00	80.00	4,320.00	4,320.00	
1.2	งานรื้อถอน								
	- งานรื้อถอนต้นไม้	1.00	งาน	0.00	0.00	4,500.00	4,500.00	4,500.00	งมเก็บ
					0.00		8,820.00	8,820.00	
2	หมวดงานโครงสร้าง								
2.1	งาน โครงสร้างคอนกรีตเสริมเหล็ก								
	- งานดินขุด/ถม ฐานราก	88.20	ลบ.ม.	0.00	0.00	142.00	12,524.40	12,524.40	
	- ทราซซิ่งครอบพน	110.00	ลบ.ม.	375.00	41,250.00	50.00	5,500.00	46,750.00	
	- คอนกรีตหยาบ 1:3:5	3.50	ลบ.ม.	1,710.28	5,985.98	300.00	1,050.00	7,035.98	
	- คอนกรีต โครงสร้าง 240 ksc (cube)	130.00	ลบ.ม.	1,854.91	241,138.30	300.00	39,000.00	280,138.30	
	- ไม้แบบ	630.00	ตร.ม.	180.00	113,400.00	80.00	50,400.00	163,800.00	
	- ตะปู	133.00	กก.	65.42	8,700.86	0.00	0.00	8,700.86	
	- กวดผูกเหล็ก	185.00	กก.	46.73	8,645.05	0.00	0.00	8,645.05	



บัญชีแสดงปริมาณงานค่าวัสดุและค่าแรง (B.O.O.)

รายการประมาณการ : โครงการจ้างก่อสร้างศาลเจ้าพ่อแสนทวี และศาลปู่ย่า

แบบเลขที่ :

หน่วยงาน : คณะกรรมการกำหนดราคากลาง มหาวิทยาลัยราชภัฏเชียงใหม่

วันที่ : 13 มกราคม 2568

ลำดับที่	รายการ	จำนวน	หน่วย	ราคาวัสดุถึงของ		ค่าแรง		ค่าวัสดุและแรงงาน	หมายเหตุ
				ราคาต่อหน่วย	จำนวนเงิน	ราคาต่อหน่วย	จำนวนเงิน		
	- เหล็กเส้นกลม RB 6 mm.SR24	1,100.00	กก.	22.52	24,772.00	4.40	4,840.00	29,612.00	
	- เหล็กเส้นกลม RB 9 mm.SR24	3,600.00	กก.	21.44	77,184.00	3.60	12,960.00	90,144.00	
	- เหล็กเส้นข้ออ้อย DB 12 mm.SD40	2,987.00	กก.	21.36	63,802.32	3.60	10,753.20	74,555.52	
	- เหล็กเส้นข้ออ้อย DB 16 mm.SD40	496.00	กก.	21.44	10,634.24	3.60	1,785.60	12,419.84	
	- เหล็กเส้นข้ออ้อย DB 20 mm.SD50	4,675.00	กก.	21.80	101,915.00	3.10	14,492.50	116,407.50	
2.2	งานเหล็กรูปพรรณ								
	- กอนเหล็กแบน 2" หน้า 6.0 มม.	32.00	ท่อน	557.00	17,824.00		0.00	17,824.00	
	- แปเหล็กกล่อง 2"x4" หน้า 2.0 มม.	3.00	ท่อน	739.00	2,217.00		0.00	2,217.00	
	- ข้อเหล็กกล่อง 3/4"x3/4" หน้า 1.2 มม.	82.00	ท่อน	129.00	10,578.00		0.00	10,578.00	
	- ข้อเหล็กกล่อง 3"x3" หน้า 2.0 มม.	13.00	ท่อน	775.00	10,075.00		0.00	10,075.00	
	- ข้อเหล็กกล่อง 4"x4" หน้า 2.0 มม.	11.00	ท่อน	1,075.00	11,825.00		0.00	11,825.00	
	- ค่าแรงประกอบโครงสร้างและอุปกรณ์	40.00	ตร.ม.	50.00	2,000.00	200.00	8,000.00	10,000.00	
2.3	งานมุงหลังคา								
	- หลังคากระเบื้องมอม ขนาด 13x23.5x1 ซม.	40.00	ตร.ม.	635.00	25,400.00	245.00	9,800.00	35,200.00	
	- เชิงชายไม้สำเร็จรูป 4"	6.00	เส้น	180.00	1,080.00	75.00	450.00	1,530.00	
	- ครอบหลังคาปูนบน หน้า 1.5 ซม.	40.00	ม.	220.00	8,800.00	80.00	3,200.00	12,000.00	
	สรุปหมวดงานโครงสร้าง				787,226.75		174,755.70	961,982.45	



บัญชีแสดงปริมาณงานก่อสร้างและค่าแรง (B.O.O)

รายการประมาณการ : โครงการจ้างก่อสร้างศาลเจ้าพ่อแสนทวี และศาลปู่ย่า

แบบเลขที่ :

หน่วยงาน : คณะกรรมการกำหนดราคากลาง มหาวิทยาลัยราชภัฏเชียงใหม่

วันที่ : 13 มกราคม 2568

ลำดับที่	รายการ	จำนวน	หน่วย	ราคาวัสดุถึงของ		ค่าแรง		ค่าวัสดุและแรงงาน	หมายเหตุ
				ราคาต่อหน่วย	จำนวนเงิน	ราคาต่อหน่วย	จำนวนเงิน		
3	หมวดงานพื้น								
3.1	- พื้นกระเบื้อง 24"x24" กั้นเส้น	360.00	ตร.ม.	500.00	180,000.00	158.00	56,880.00	236,880.00	
	สรุปหมวดงานพื้น				180,000.00		56,880.00	236,880.00	
4	หมวดงานผนัง								
4.1	- ผนังก่อซีเมนต์บล็อกตัน 1 ชั้น ฉาบเรียบ	160.00	ตร.ม.	304.00	48,640.00	258.00	41,280.00	89,920.00	
4.2	- ผนังฉาบปูนหมักแบบโบราณ	67.00	ตร.ม.	400.00	26,800.00	120.00	8,040.00	34,840.00	
	สรุปหมวดงานผนัง				75,440.00		49,320.00	124,760.00	
5	หมวดงานหน้าต่าง								
5.1	งานหน้าต่าง								
	- W1	4.00	ชุด	6,000.00	24,000.00	0.00	0.00	24,000.00	
	สรุปหมวดงานหน้าต่าง				24,000.00		-	24,000.00	
6	หมวดงานระบบระบายน้ำ								
6.1	งานระบบระบายน้ำฝน และท่อ								
	- RD. สแตนเลส ขนาด 4"	12.00	ชุด	570.00	6,840.00	125.00	1,500.00	8,340.00	
	- ท่อ PVC. ชั้น 8.5 ขนาด 4"	12.00	ชุด	935.00	11,220.00	350.00	4,200.00	15,420.00	
	- ท่องอ 45 PVC. ชั้น 8.5 ขนาด 4"	24.00	ชุด	95.00	2,280.00	20.00	480.00	2,760.00	
	สรุปหมวดงานระบบระบายน้ำ				20,340.00		6,180.00	26,520.00	

บัญชีแสดงปริมาณเงินค่าวัสดุและค่าแรง (B.O.Q.)

รายการประมาณการ : โครงการจ้างก่อสร้างศาลเจ้าพ่อแสนทวี และศาลปู่ย่า

แบบเลขที่ :

หน่วยงาน : คณะกรรมการกำหนดราคากลาง มหาวิทยาลัยราชภัฏเชียงใหม่

วันที่ : 13 มกราคม 2568

ลำดับที่	รายการ	จำนวน	หน่วย	ราคาวัสดุสิ่งของ		ค่าแรง		ค่าวัสดุและแรงงาน	หมายเหตุ	
				ราคาต่อหน่วย	จำนวนเงิน	ราคาต่อหน่วย	จำนวนเงิน			
7	หมวดงานสี	- สีทาภายนอก	180.00	ตร.ม.	43.00	7,740.00	34.00	6,120.00	13,860.00	
		- สีทาภายใน	100.00	ตร.ม.	43.00	4,300.00	30.00	3,000.00	7,300.00	
	สรุปหมวดงานทาสี				12,040.00		9,120.00	21,160.00		
8	หมวดงานไฟฟ้า	- งานดวงโคม led 200 W พร้อมแผงโซลาร์เซลล์	22.00	ชุด	1,898.00	41,756.00	50.00	1,100.00	42,856.00	
		- งานดวงโคมสปอร์ตไลท์ led 300 W พร้อมแผงโซลาร์เซลล์	5.00	ชุด	2,598.00	12,990.00	50.00	250.00	13,240.00	
	สรุปหมวดงานไฟฟ้า				54,746.00		1,350.00	56,096.00		
9	หมวดงานตกแต่งทางสถาปัตยกรรมล้านนา	- กำแพงแก้ว บล็อกซีเมนต์ หนา 20 ซม. บัวปูนปั้นโบราณ ลวดลายล้านนา สูง 85 ซม.	68.50	ม.	749.00	51,306.50	350.00	23,975.00	75,281.50	
		- หัวเสากำแพงแก้ว บัวปูนปั้นโบราณ ลวดลายล้านนา สูง 120 ซม.	20.00	ชุด	3,460.00	69,200.00	570.00	11,400.00	80,600.00	
		- รางบัว หรือข้อฟ้า ปูนปั้นโบราณ ลวดลายล้านนา ทาสีทอง	3.00	ชุด	5,400.00	16,200.00	1,235.00	3,705.00	19,905.00	ศาลเจ้าพ่อแสนทวี
		- บานกลม ปูนปั้นโบราณ ทาสีน้ำตาลแดง ลวดลายล้านนา ทาสีทอง	3.00	ชุด	17,500.00	52,500.00	8,500.00	25,500.00	78,000.00	ศาลเจ้าพ่อแสนทวี
		- ชู้นประตูปูนปั้นโบราณ ทาสีน้ำตาลแดง ลวดลายล้านนา ทาสีทอง สูง 2.70 ม.	1.00	ชุด	27,500.00	27,500.00	7,525.00	7,525.00	35,025.00	ศาลเจ้าพ่อแสนทวี
		- นาคทนต์ ปูนปั้นโบราณ ทาสีน้ำตาลแดง ลวดลายล้านนา ทาสีทอง	6.00	ชุด	5,400.00	32,400.00	1,200.00	7,200.00	39,600.00	ศาลเจ้าพ่อแสนทวี
	- บ้าง ปูนปั้นโบราณ ทาสีน้ำตาลแดง ลวดลายล้านนา ทาสีทอง	6.00	ชุด	2,700.00	16,200.00	850.00	5,100.00	21,300.00	ศาลเจ้าพ่อแสนทวี	



บัญชีแสดงปริมาณผลงาน ค่าวัสดุ และค่าแรง (B.O.Q.)

รายการประมาณการ : โครงการจ้างก่อสร้างศาลเจ้าพ่อแสนศรีและศาลปู่ย่า

แบบเลขที่ :

หน่วยงาน : คณะกรรมการกำหนดราคากลาง มหาวิทยาลัยราชภัฏเชียงใหม่

วันที่ : 13 มกราคม 2568

ลำดับที่	รายการ	จำนวน	หน่วย	ราคาวัสดุตั้งของ		ค่าแรง		ค่าวัสดุและแรงงาน	หมายเหตุ
				ราคาต่อหน่วย	จำนวนเงิน	ราคาต่อหน่วย	จำนวนเงิน		
	- ราวบันไดปูนขึ้นโบราณ	2.00	ชุด	5,300.00	10,600.00	4,000.00	8,000.00	18,600.00	ศาลเจ้าพ่อแสนศรี
	- พื้นและบันไดกระเบื้องเซรามิกเคลือบ ขนาด 8"x8"	10.00	ตร.ม.	890.00	8,900.00	300.00	3,000.00	11,900.00	ศาลเจ้าพ่อแสนศรี
	- พื้นที่ประทับศาลเจ้าพ่อแสนศรี หินอ่อนสีน้ำตาลหนา 1"	2.20	ตร.ม.	1,543.00	3,394.60	500.00	1,100.00	4,494.60	ศาลเจ้าพ่อแสนศรี
	- บัวฐาน ปูนปั้นโบราณ สูง 1.5 ม.	15.00	ม.	3,100.00	46,500.00	1,000.00	15,000.00	61,500.00	ศาลเจ้าพ่อแสนศรี
	- งานตกแต่งราวระเบียง ผนังปูนปั้น หลังคาปูนปั้น	1.00	งาน	22,000.00	22,000.00	13,750.00	13,750.00	35,750.00	ศาลปู่ย่า
	สรุปหมวดงานตกแต่งทางสถาปัตยกรรมล้านนา				356,701.10		125,255.00	481,956.10	



ศาลากลางจังหวัด เชียงราย
มหาวิทยาลัยราชภัฏเชียงราย
เชียงราย

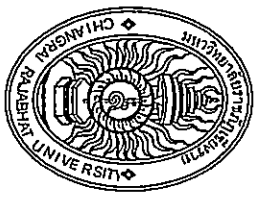

ศาลากลางจังหวัด เชียงราย

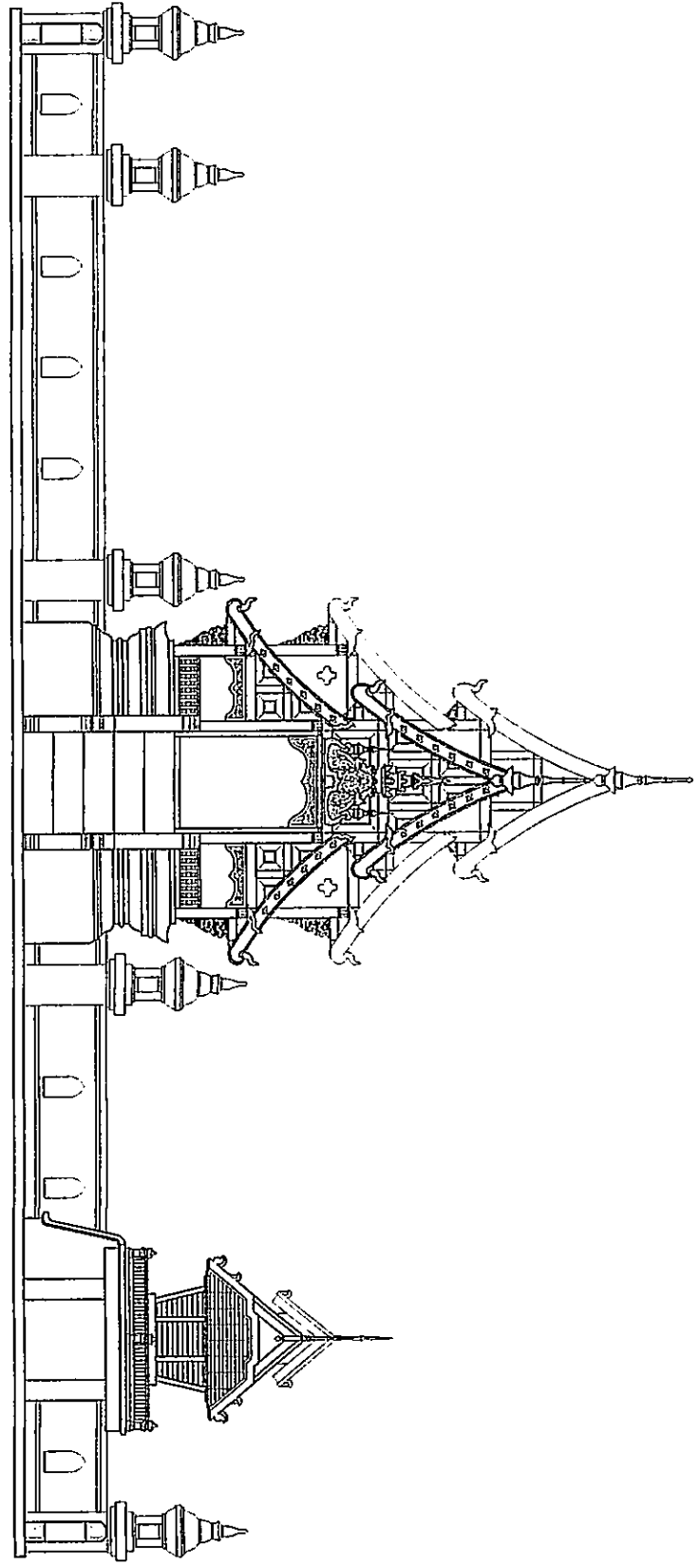

ตารางบัญชีแบบ

หมายเลข	รายการ	หมายเลข	รายการ
A-00	สารบัญแบบ	S-01	รายการประกอบแบบวิศวกรรม 1
A-01	รายการประกอบแบบ	S-02	รายการประกอบแบบวิศวกรรม 2
A-02	แปลนลานพืชรูขมิ้น	S-03	รายการแบบด้านทางแผ่นดินไหว
A-03	แปลนฐานบัว และพื้นศาลเจ้าพ่อแสนทวี	S-04	แบบโครงสร้าง ฐานราก ,เสาตอม่อ ด้านพิธี
A-04	รูปตัด B1 (รวม)	S-05	แบบโครงสร้าง เสา, คานคอดิน ฐานพิธี
A-05	รูปตัด B2 (รวม)	S-06	แบบโครงสร้าง เสา, คาน และพื้น ฐานพิธี
A-06	รูปตัด A (รวม)	S-07	แบบโครงสร้าง เสา, คาน และพื้น
A-07	รูปด้านหน้า (รวม)	S-08	ศาลเจ้าพ่อแสนทวี และศาลปู่ - ย่า
A-08	รูปด้านทิศใต้ ศาลเจ้าพ่อแสนทวี	S-09	แบบขยายโครงสร้างคาน
A-09	รูปด้านทิศเหนือ ศาลเจ้าพ่อแสนทวี	S-10	แบบขยายโครงสร้างพื้น
A-10	แปลนฐานบัว และพื้น ศาลปู่ - ย่า		
A-11	รูปด้าน 1 และรูปด้าน 2 ศาลปู่ - ย่า		
A-12	รูปด้าน 3 และรูปด้าน 4 ศาลปู่ - ย่า		
A-13	รูปตัด A1 และรูปตัด A2 ศาลปู่ - ย่า		
A-14	รูปตัด B ศาลปู่ - ย่า และแบบขยาย		
A-15	แบบขยายทางสถาปัตยกรรม ศาลเจ้าพ่อแสนทวี		



PROJECT NAME:	ศาลเจ้าพ่อแสนทวี และศาลปู่ย่า
SITE:	ตำบล บ้านซู่ บ้านดง มิ่งเมืองราชบุรี จังหวัด ราชบุรี
OWNER:	นางกัญญาพัชรกิติยาภา
ARCHITECTS:	นายณัฐพงษ์ อนันต์ 2561870
STRUCTURAL ENGINEERS:	นายณัฐพงษ์ อนันต์ 2561870
ELECTRIC ENGINEERS:	
SANITARY ENGINEERS:	
DESIGNER:	
DRAWINGS:	
NO.	A - 00
DATE:	

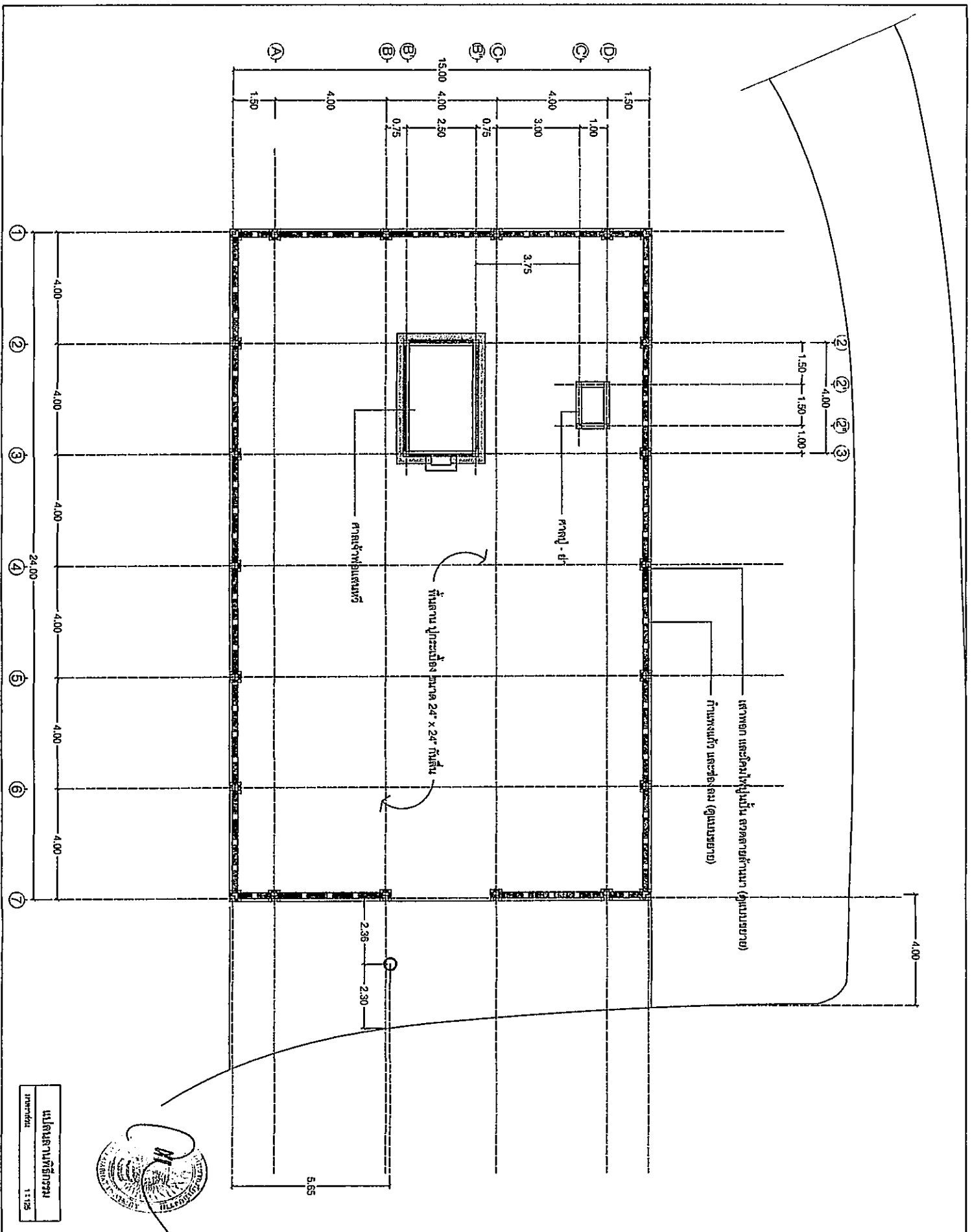

PROJECT NAME:	
SITE:	
OWNER:	
ARCHITECTS:	
STRUCTURAL ENGINEERS:	
ELECTRIC ENGINEERS:	
SANITARY ENGINEERS:	
DESIGNER:	
DRAWINGS:	

NO.	A - 02
-----	--------

DATE:	
-------	--

บริษัท วิศวกรที่ปรึกษา
11125



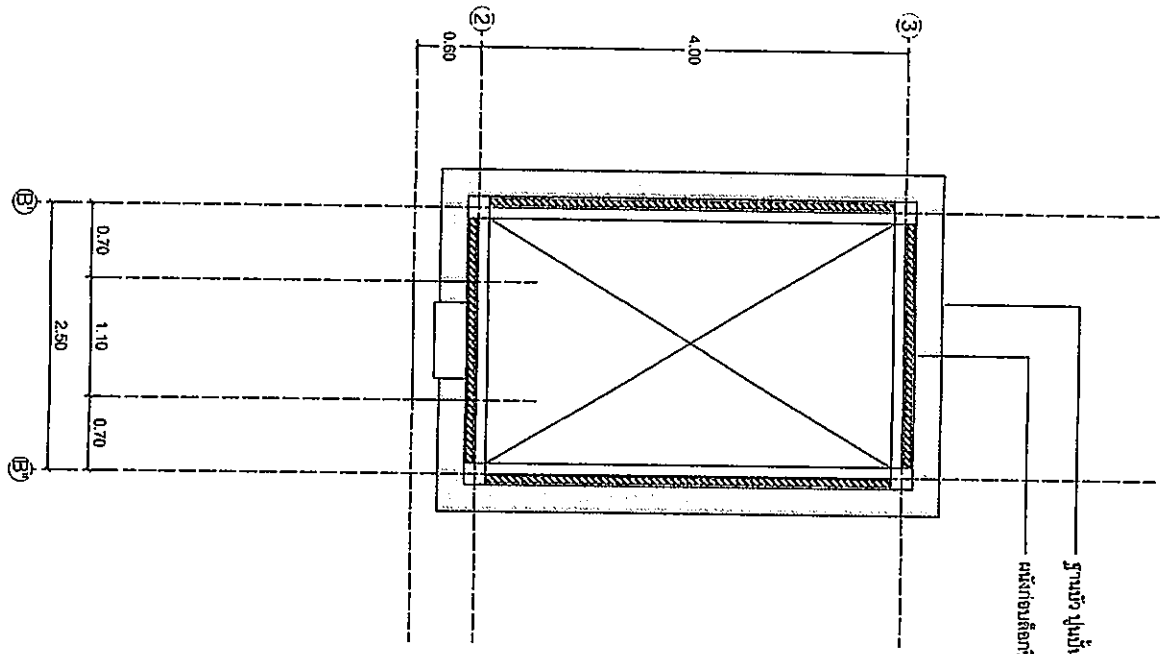

ฐานบัว ปูนชั้นเดียว (ดูแบบขยาย)
ผนังก่อขึ้นถือจากชั้นหนึ่ง งานเขียนปูนตามแบบในรายละเอียด

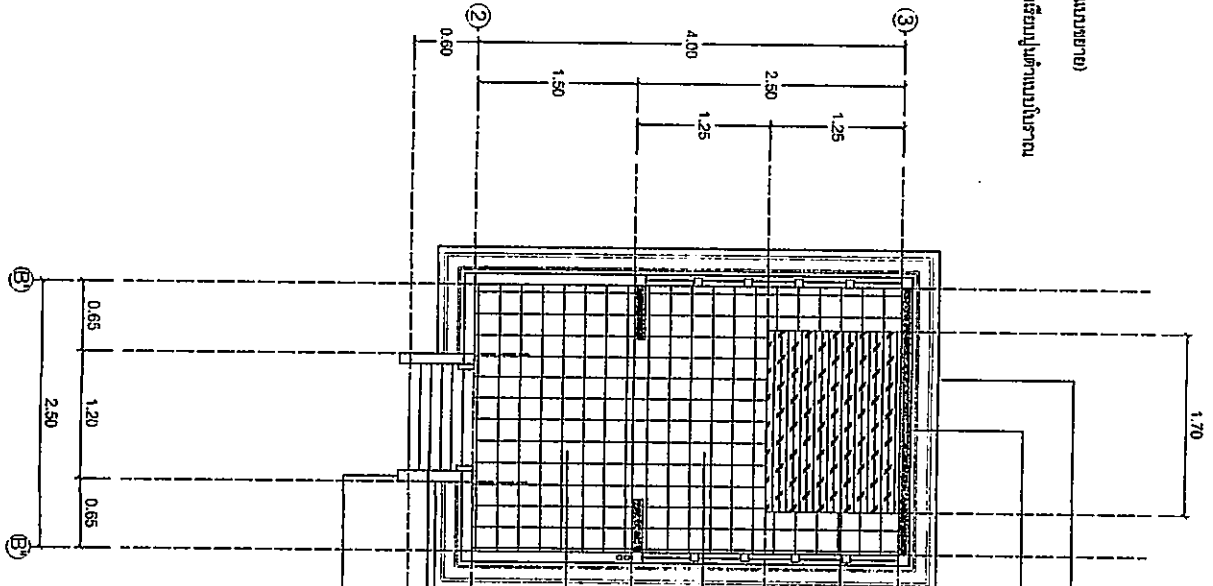

ฐานบัว ปูนชั้นเดียว (ดูแบบขยาย)
ผนังภายใน คสล.หนา 7.5 ซม. งานปูนในรายละเอียด
(เสริมเหล็ก RB9 @ 0.20 ม. #)
พื้นชั้นวางประกับ้ำพอลิตเมอร์
หินอ่อนสีน้ำตาล หนา 1"
พื้นผิวงานปริวาร กระเบื้องดินเผาเคลือบ
ขนาด 8" x 8" สีระยิบระยับ
พื้นผิวงานปริวาร กระเบื้องดินเผาเคลือบ
ขนาด 8" x 8" สีระยิบระยับ
บันได กระเบื้องดินเผาเคลือบ
ขนาด 8" x 8" สีระยิบระยับ
ราวบันได ปูนชั้นเดียว สอดตามกำหนด



แปลนพื้นฐานบัว ศาลเจ้าพ่อนตนศรี
ขนาดเต็ม 1:50

แปลนพื้นฐานศาลเจ้าพ่อนตนศรี
ขนาดเต็ม 1:50

PROJECT NAME:	งานก่อสร้างศาลเจ้าพ่อนตนศรี
SITE:	ตำบลท่าซุง อำเภอเมืองอุบลราชธานี จังหวัดอุบลราชธานี
OWNER:	นางสาวสมศรี วัฒนศิริ
ARCHITECTS:	บริษัท วิศวกร และสถาปนิก จ.อุบลราชธานี
STRUCTURAL ENGINEERS:	นายประจักษ์ วัฒนศิริ จ.อุบลราชธานี
ELECTRIC ENGINEERS:	
SANITARY ENGINEERS:	
DESIGNER:	
DRAWINGS:	
NO.	A - 03
DATE:	

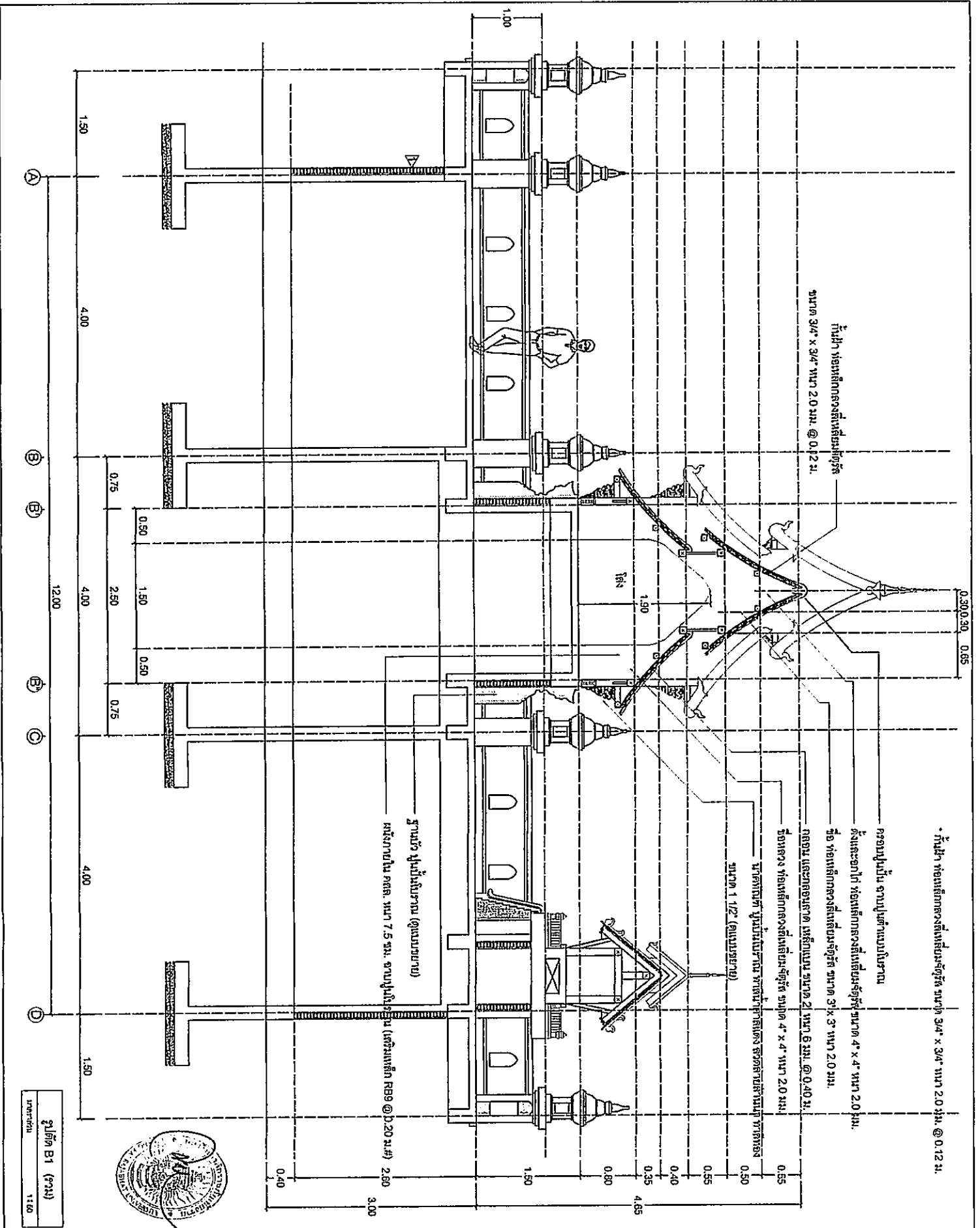

รูปที่ B1 (รวม)
1:60

PROJECT NAME.	โครงการพัฒนาศูนย์ราชการ
SITE.	พื้นที่ 1/2" (แบบขยาย)
OWNER.	กรมการปกครอง
ARCHITECTS.	บริษัท สถาปนิกสยาม จำกัด 12488
STRUCTURAL ENGINEERS.	บริษัท วิศวกรที่ปรึกษา จำกัด
ELECTRIC ENGINEERS.	
SANITARY ENGINEERS.	
DESIGNER.	
DRAWINGS.	
NO.	A - 04
DATE.	

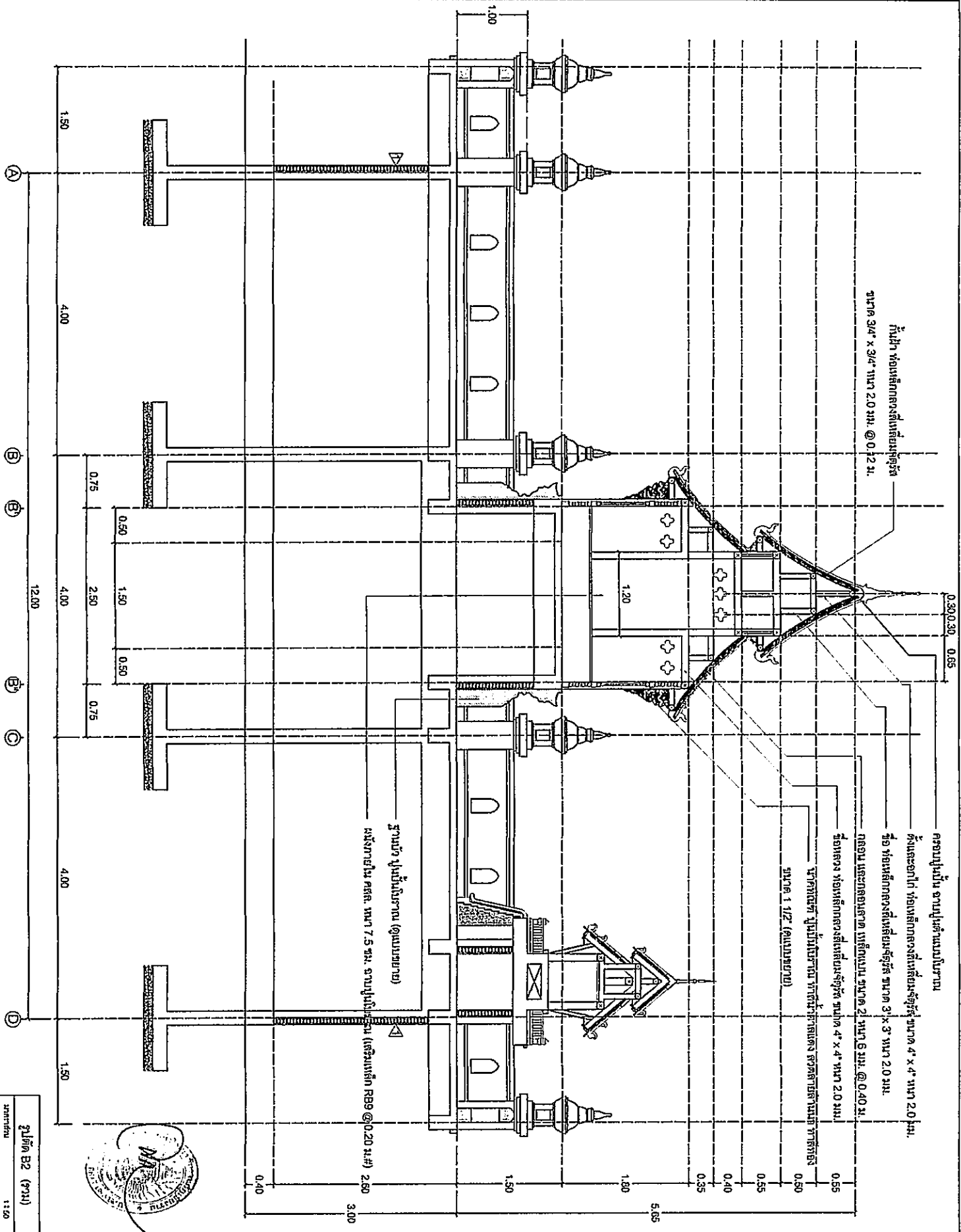

วันที่รับงาน
2 มิถุนายน 2552 (พ.ศ. 2552)
11:50

PROJECT NAME:	งานออกแบบโครงสร้างอาคาร
SITE:	ที่ดิน ตำบล...
OWNER:	นาย...
ARCHITECTS:	นาย... นาย... นาย...
STRUCTURAL ENGINEERS:	นาย... นาย... นาย...
ELECTRIC ENGINEERS:	
SAINTARY ENGINEERS:	
DESIGNER:	
DRAWINGS:	
NO.	A - 05
DATE:	

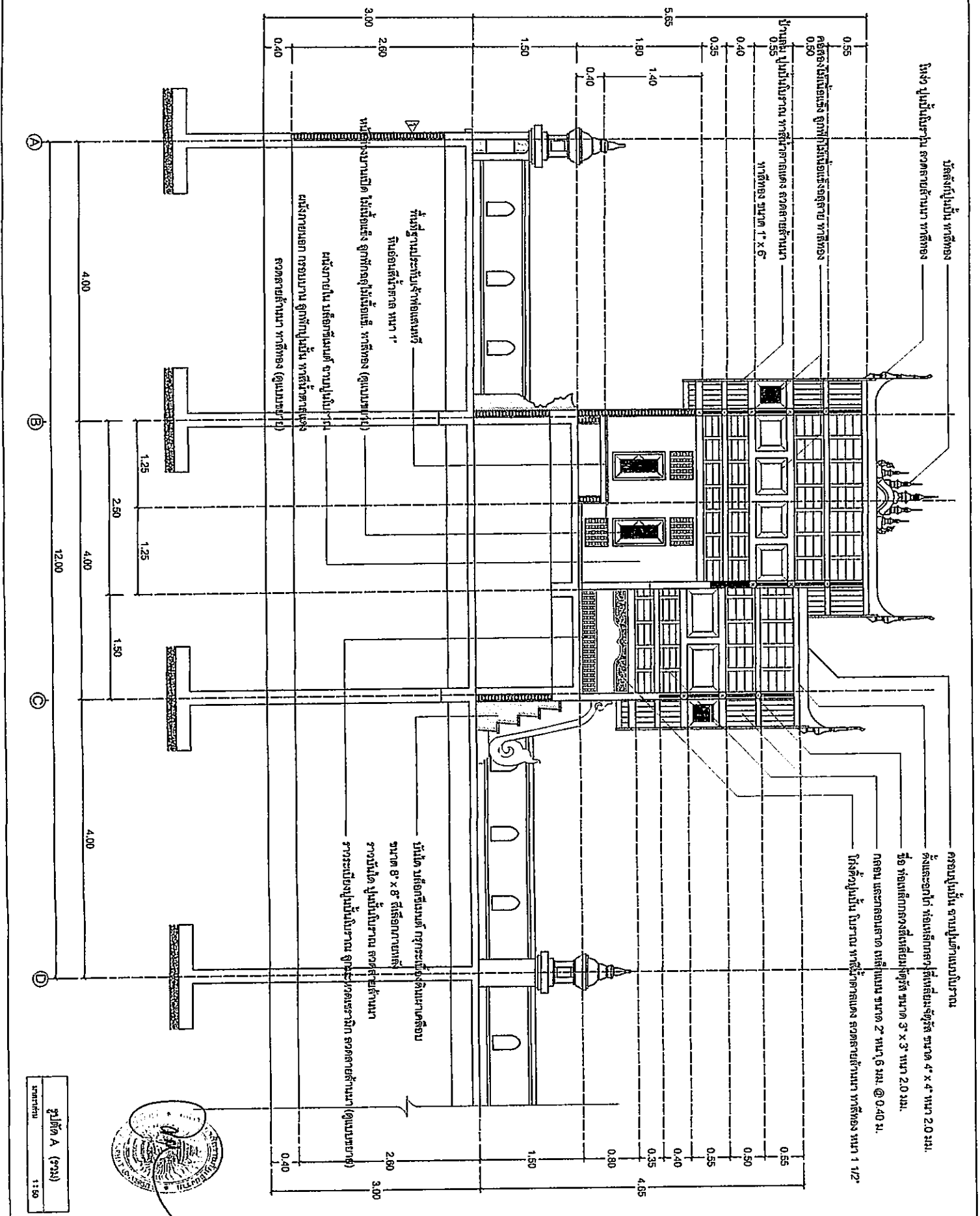

ห้องประชุม ชั้น 1 ห้องประชุม
 ห้องประชุม ชั้น 2 ห้องประชุม
 ห้องประชุม ชั้น 3 ห้องประชุม
 ห้องประชุม ชั้น 4 ห้องประชุม
 ห้องประชุม ชั้น 5 ห้องประชุม
 ห้องประชุม ชั้น 6 ห้องประชุม
 ห้องประชุม ชั้น 7 ห้องประชุม
 ห้องประชุม ชั้น 8 ห้องประชุม
 ห้องประชุม ชั้น 9 ห้องประชุม
 ห้องประชุม ชั้น 10 ห้องประชุม
 ห้องประชุม ชั้น 11 ห้องประชุม
 ห้องประชุม ชั้น 12 ห้องประชุม

รูปตัด A (รวม)
 1:50

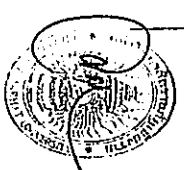

PROJECT NAME:	กรมส่งเสริมการค้าระหว่างประเทศ
SITE:	ถนนวิภาวดีรังสิต กรุงเทพมหานคร
OWNER:	กรมส่งเสริมการค้าระหว่างประเทศ
ARCHITECTS:	บริษัท วิศวกรและสถาปนิก เอ็น.ที. จำกัด
STRUCTURAL ENGINEERS:	บริษัท วิศวกรและสถาปนิก เอ็น.ที. จำกัด
ELECTRIC ENGINEERS:	บริษัท วิศวกรและสถาปนิก เอ็น.ที. จำกัด
SANITARY ENGINEERS:	บริษัท วิศวกรและสถาปนิก เอ็น.ที. จำกัด
DESIGNER:	บริษัท วิศวกรและสถาปนิก เอ็น.ที. จำกัด
DRAWINGS:	รูปตัด A (รวม)
NO.:	A - 06
DATE:	11/50

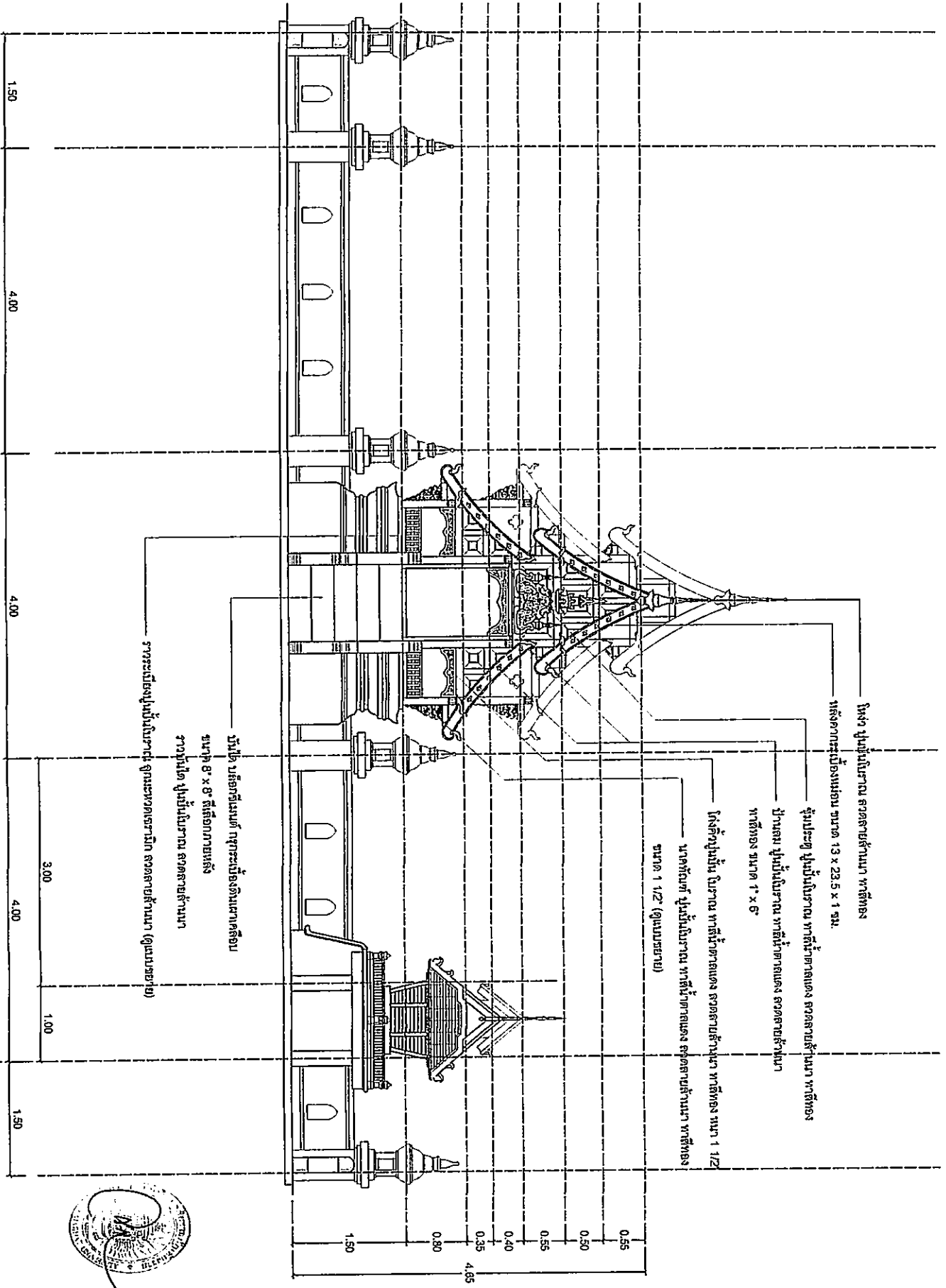

โถง ปู่มุขนิมมาน สวดสายธำมณา พาลีทอง
 หลังคากระเบื้องมุงลอน ขนาด 13 x 23.5 x 1 ซม.
 ฐานประตู ปู่มุขนิมมาน พาลีหน้าศาลแดง สวดสายธำมณา พาลีทอง
 ป้านลม ปู่มุขนิมมาน พาลีหน้าศาลแดง สวดสายธำมณา พาลีทอง
 พาลีทอง ขนาด 1' x 6'
 โถงสี่ปู่มุขนิมมาน นิมมาน พาลีหน้าศาลแดง สวดสายธำมณา พาลีทอง หน้า 1/2Z
 นาคศิขรินทร์ ปู่มุขนิมมาน พาลีหน้าศาลแดง สวดสายธำมณา พาลีทอง
 ขนาด 1 1/2' (ดูแบบขยาย)
 นิมมาน บลัทธิชินนพต กุฎระเบื้องดินเผาเคลือบ
 ขนาด 8' x 8' สลักอกาษณหลัง
 ราวปู่มุขนิมมาน สวดสายธำมณา
 ราวปู่มุขนิมมาน สวดสายธำมณา (ดูแบบขยาย)



ปู่มุขนิมมาน (รวม)
 สรณคดี
 1:50

PROJECT NAME.	
กรมโยธาธิการและผังเมือง	
SITE.	
สถานที่	
จำนวน	
OWNER.	
กรมโยธาธิการและผังเมือง	
ARCHITECTS.	
นายบุญเลิศ สรณคดี ๓-๓๓ 12๔๘๘	
STRUCTURAL ENGINEERS.	
นายบุญเลิศ สรณคดี ๓๐ 51870	
ELECTRIC ENGINEERS.	
SANITARY ENGINEERS.	
DESIGNER.	
DRAWINGS.	
NO.	A - 07
DATE.	

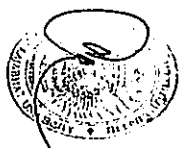
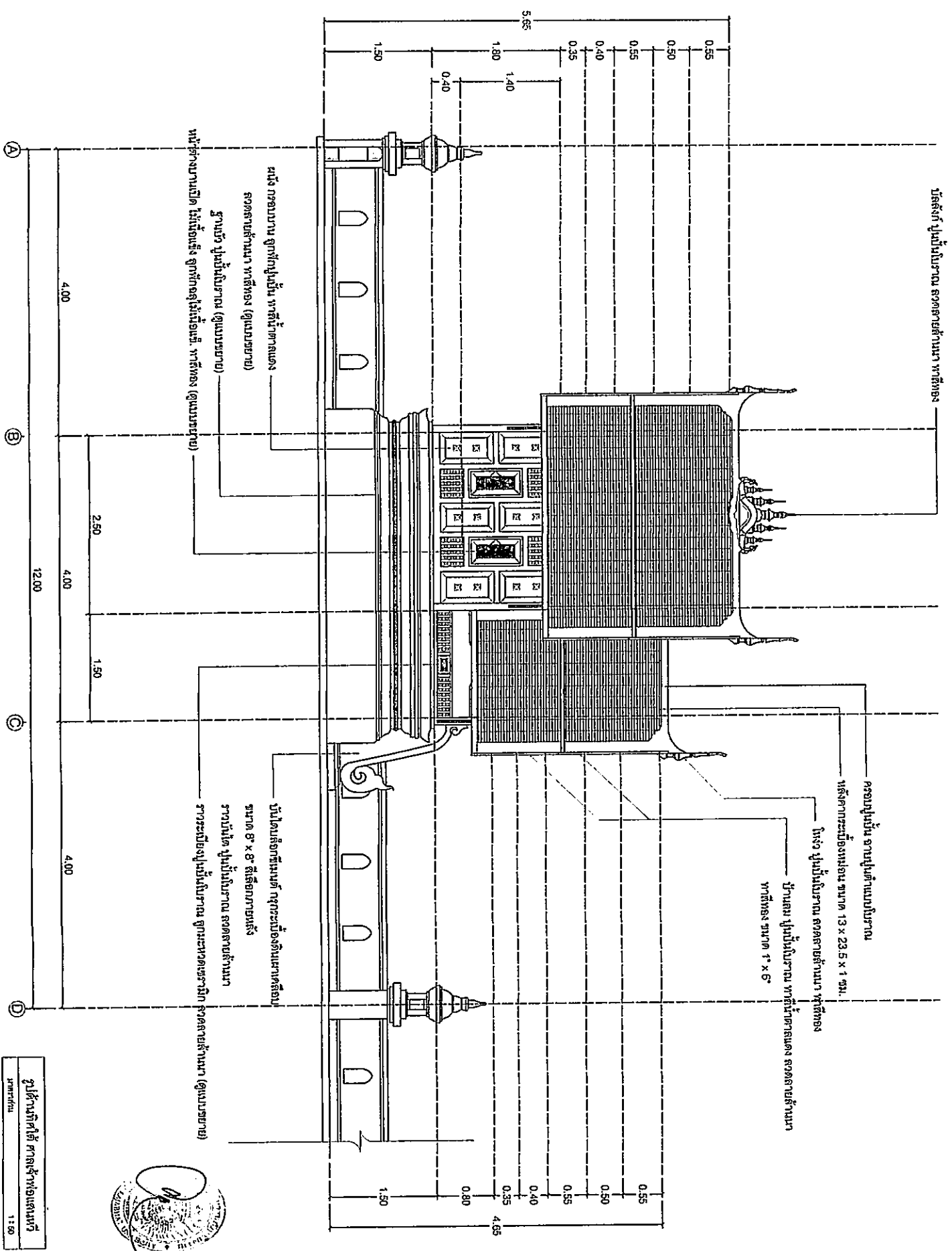

รูปด้านทิศใต้ ศาลเจ้าพ่อทองแดง
วันที่ 1/50

PROJECT NAME: ศาลเจ้าพ่อทองแดง	
SITE: ตำบล ท่าซุ่ม อำเภอ เมืองเชียงราย จังหวัด เชียงราย	
OWNER: นายจำนงค์ ขาวขี้เหล็ก	
ARCHITECTS: นายสุวิทย์ นามดี โทร 12466	
STRUCTURAL ENGINEERS: นายประจักษ์ นามดี โทร 51870	
ELECTRIC ENGINEERS:	
SANITARY ENGINEERS:	
DESIGNER:	
DRAWINGS:	
NO. A - 08	DATE:

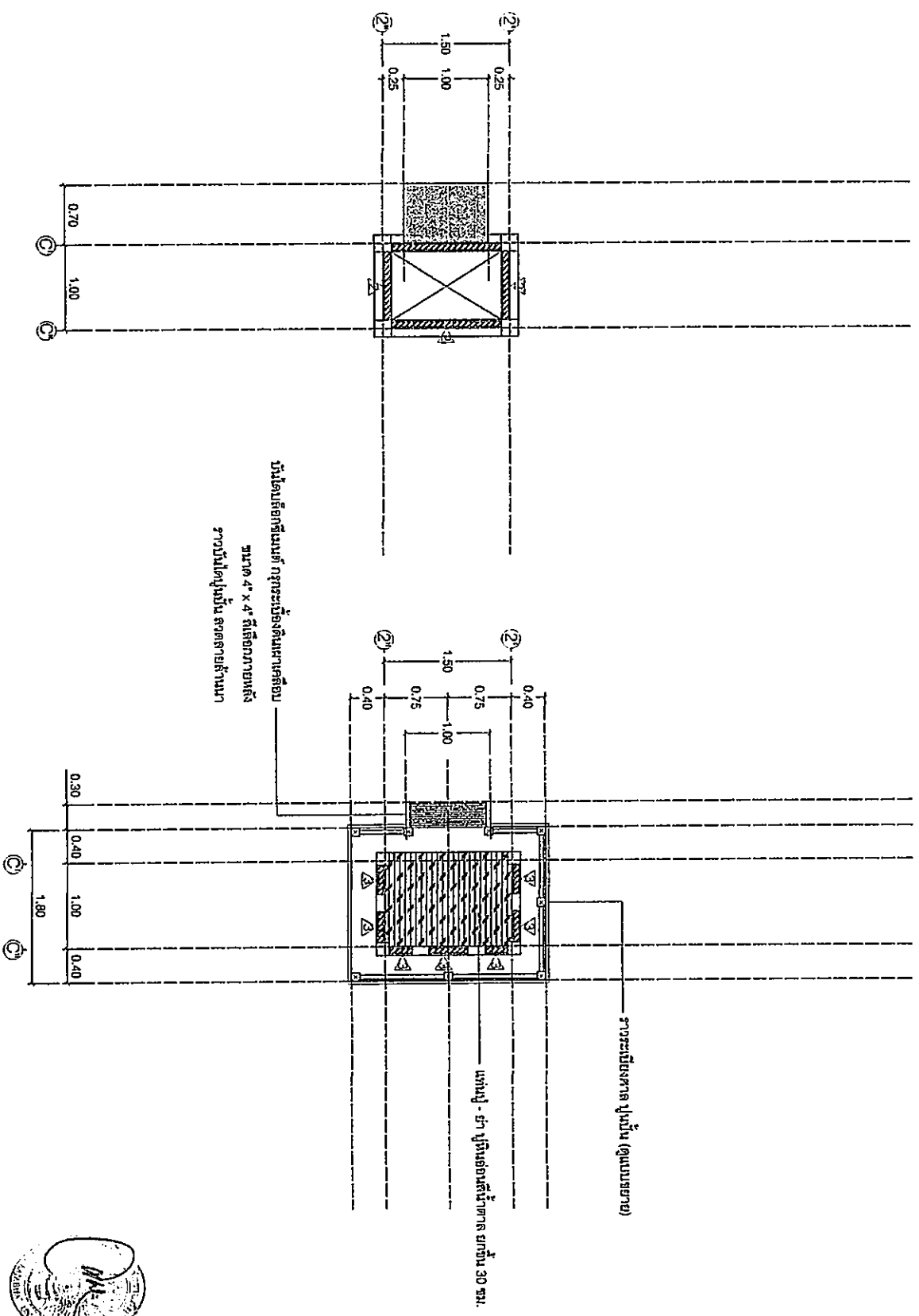

แปลนฐานบัว ศาลสี่ง - ๕'๓
ขนาด ๒๕๖๓

แปลนพื้น ศาลสี่ง - ๕'๓
ขนาด ๒๕๖๓



PROJECT NAME:		ศาลสี่งและอาคารที่พัก
SITE:		ตำบล บ้านสูง ตำบล เมืองจันทร์ จังหวัด เชียงราย
OWNER:		นายวิชาญ ทรัพย์รุ่งเรือง
ARCHITECTS:		นายวิชาญ ทรัพย์รุ่งเรือง
STRUCTURAL ENGINEERS:		นายวิชาญ ทรัพย์รุ่งเรือง
ELECTRIC ENGINEERS:		
SANITARY ENGINEERS:		
DESIGNER:		
DRAWINGS:		
NO.	A - 10	
DATE:		

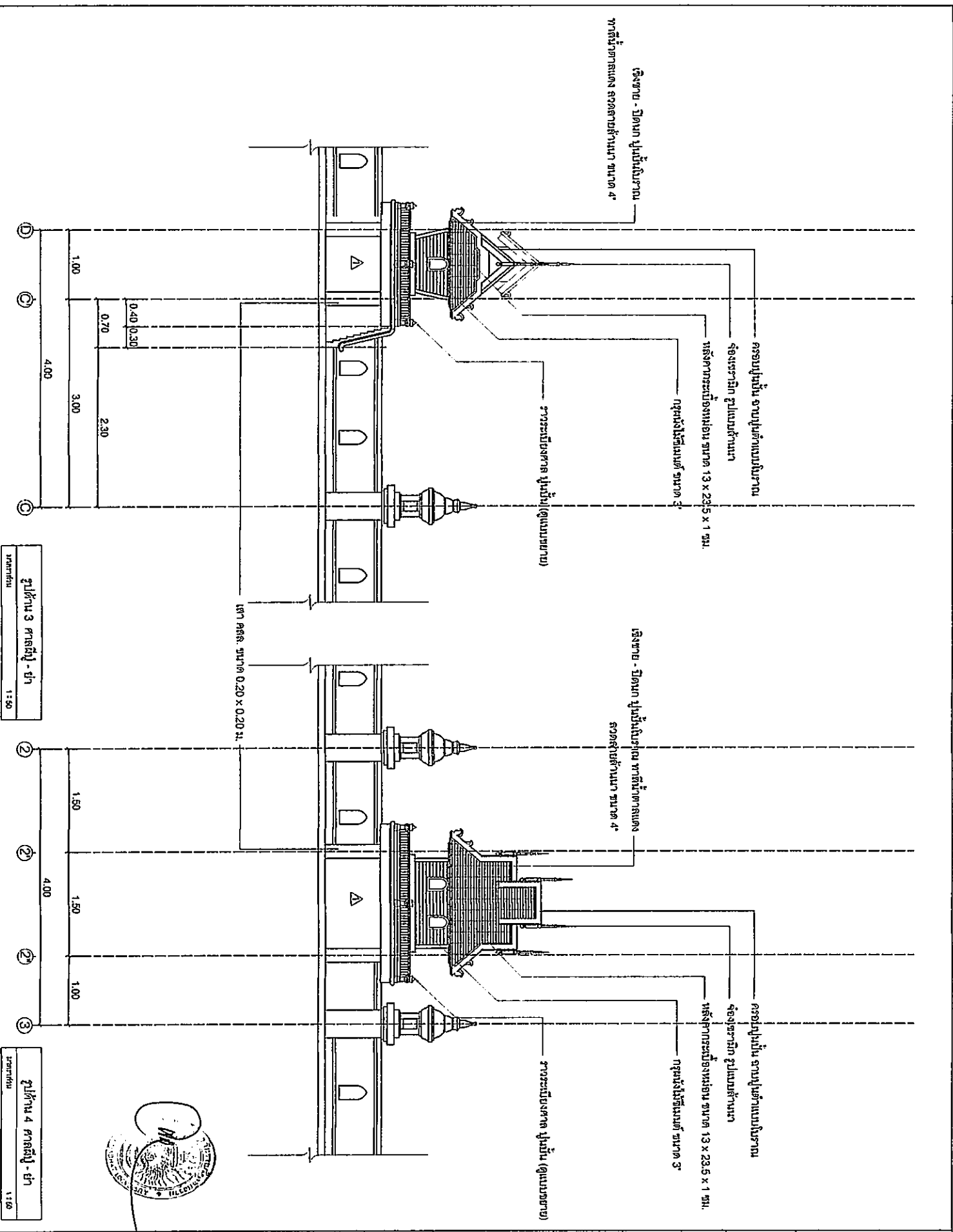

รูปด้าน 3 ศาลสูง - ฟ้า
มาตราส่วน 1 : 50

รูปด้าน 4 ศาลสูง - ฟ้า
มาตราส่วน 1 : 50



PROJECT NAME:		ศาลเจ้าอินทรมหาภิรมย์
SITE:		พื้นที่ บ้านทุ่ง ตำบล เมืองวังยาง จังหวัด เชียงราย
OWNER:		มหาวิทยาลัยราชภัฏเชียงราย
ARCHITECTS:		บริษัท ภูมิสถาปัตย์ จำกัด เลขที่ 12/88
STRUCTURAL ENGINEERS:		บริษัท ภูมิสถาปัตย์ จำกัด เลขที่ 12/88
ELECTRIC ENGINEERS:		
SANITARY ENGINEERS:		
DESIGNER:		
DRAWINGS:		
NO.	A - 12	
DATE:		

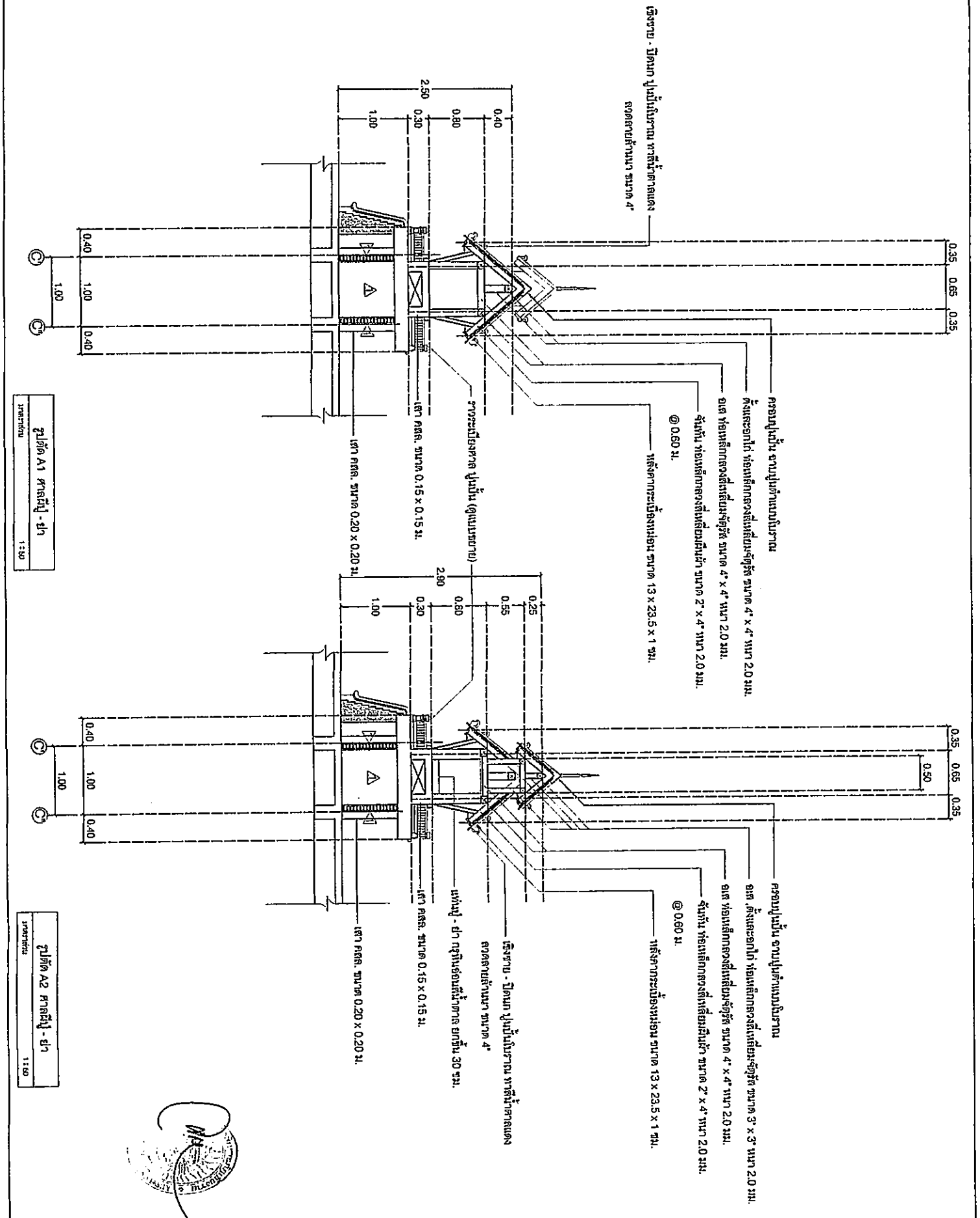

เตียงราย - ไม้คานา ปูนปั้นในบริเวณ ทางเดินที่ศาลากลาง
ขนาด 4' x 4'

คอรอบปูนปั้น งานปูนปั้นแบบโบราณ
ตั้งและอกไม้ที่ ห้องเหล็กทอลองสี่เหลี่ยมจัตุรัส ขนาด 4' x 4' หน้า 2.0 ม.
อลูมิเนียมห้องเหล็กทอลองสี่เหลี่ยมจัตุรัส ขนาด 4' x 4' หน้า 2.0 ม.
จำนวน ห้องเหล็กทอลองสี่เหลี่ยมจัตุรัส ขนาด 2' x 4' หน้า 2.0 ม.
@ 0.60 ม.
หลังคากระเบื้องทรงมอญ ขนาด 13 x 23.5 x 1 ซม.

คอรอบปูนปั้น งานปูนปั้นแบบโบราณ
อลูมิเนียมห้องเหล็กทอลองสี่เหลี่ยมจัตุรัส ขนาด 3' x 3' หน้า 2.0 ม.
อลูมิเนียมห้องเหล็กทอลองสี่เหลี่ยมจัตุรัส ขนาด 4' x 4' หน้า 2.0 ม.
จำนวน ห้องเหล็กทอลองสี่เหลี่ยมจัตุรัส ขนาด 2' x 4' หน้า 2.0 ม.
@ 0.60 ม.
หลังคากระเบื้องทรงมอญ ขนาด 13 x 23.5 x 1 ซม.

รูปตัด A1 ศาลตึก - ฝ่าย
มาตราส่วน 1:50

รูปตัด A2 ศาลตึก - ฝ่าย
มาตราส่วน 1:50



PROJECT NAME.	ภาคใต้ของกรมวัง และศาลาผู้ว่า
SITE.	ตำบล บ้านคู อำเภอ เมืองเชียงใหม่ จังหวัด เชียงราย
OWNER.	มหาวิทยาลัยราชภัฏเชียงราย
ARCHITECTS.	นางอภิญญา นาคะ 12488
STRUCTURAL ENGINEERS.	นายสุรศักดิ์ นนธิวัฒน์ 1051870
ELECTRIC ENGINEERS.	
SANITARY ENGINEERS.	
DESIGNER.	
DRAWINGS.	
NO.	A - 13
DATE.	

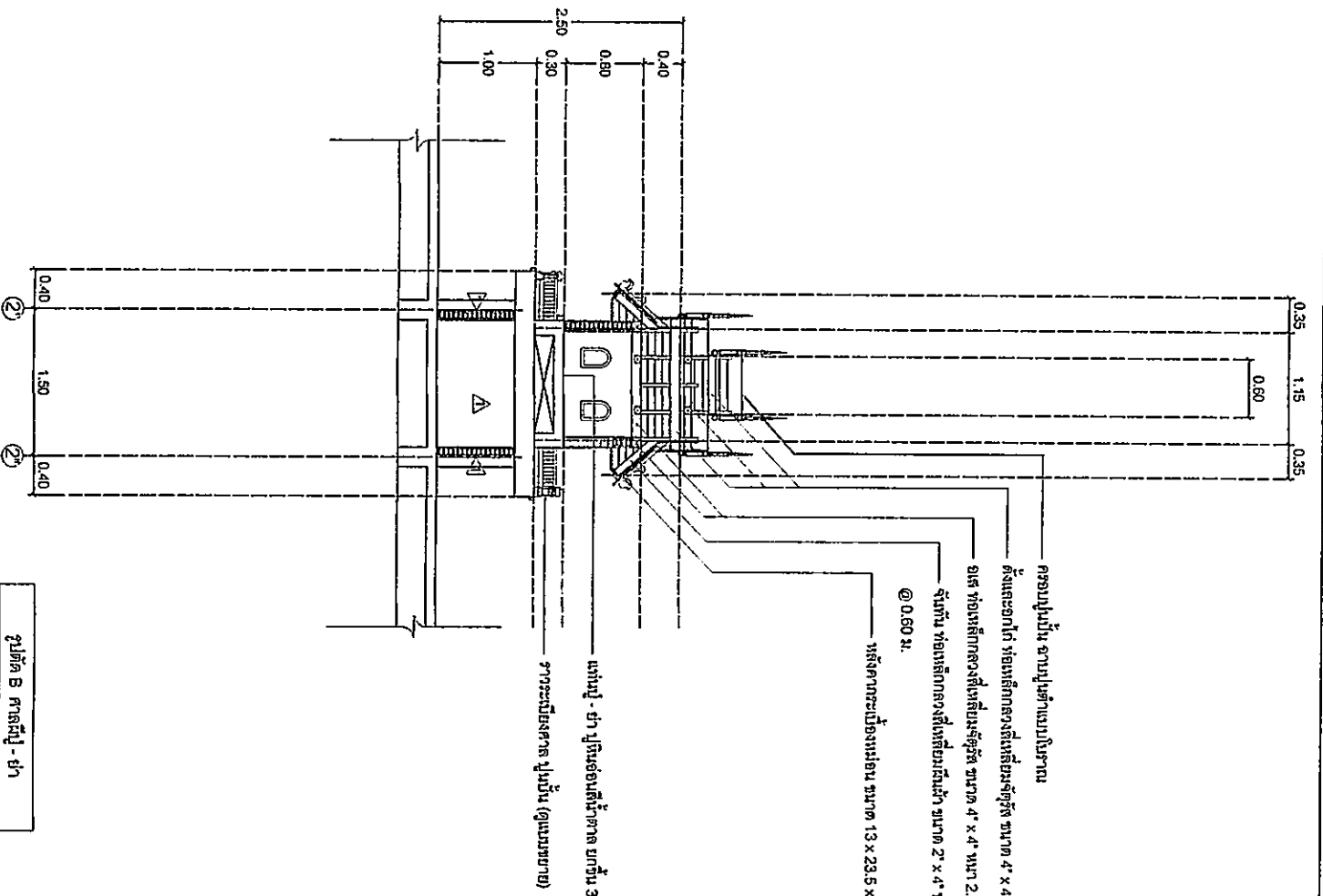

รูปตัด B ศาลตั้ง - ฟ้า
มาตราส่วน 1:50

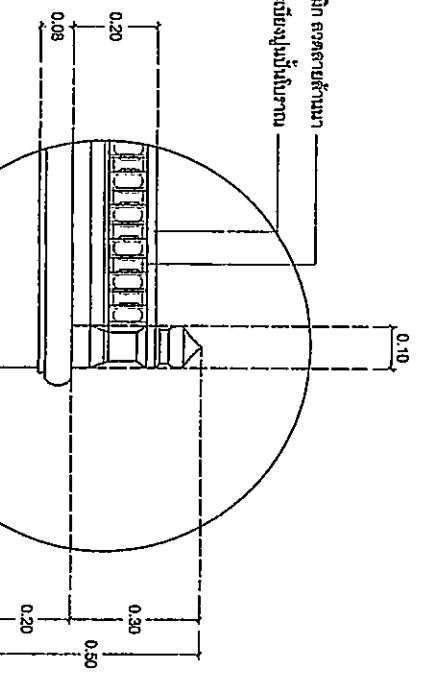

ดูรายละเอียดสถาปัตย์
รายละเอียดของบันได
วงกลมขยาย

แบบขยายราวระแนง
มาตราส่วน 1:50

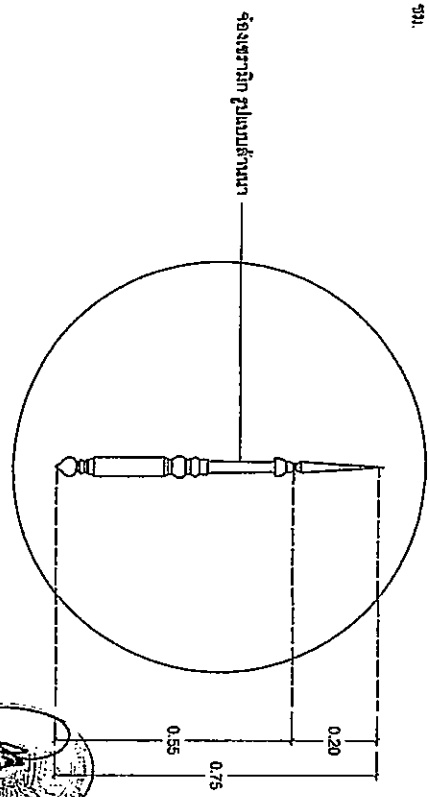

ดูรายละเอียดสถาปัตย์
วงกลมขยาย

แบบขยายประตู
มาตราส่วน 1:50

PROJECT NAME: ศาลตั้งศาลตั้ง ศาลตั้ง	
SITE: ศาลตั้ง ศาลตั้ง ศาลตั้ง	
OWNER: นาย ศาลตั้ง ศาลตั้ง ศาลตั้ง	
ARCHITECTS: นาย ศาลตั้ง ศาลตั้ง ศาลตั้ง	
STRUCTURAL ENGINEERS: นาย ศาลตั้ง ศาลตั้ง ศาลตั้ง	
ELECTRIC ENGINEERS: นาย ศาลตั้ง ศาลตั้ง ศาลตั้ง	
SANITARY ENGINEERS: นาย ศาลตั้ง ศาลตั้ง ศาลตั้ง	
DESIGNER: นาย ศาลตั้ง ศาลตั้ง ศาลตั้ง	
DRAWINGS: นาย ศาลตั้ง ศาลตั้ง ศาลตั้ง	
NO. A-14	DATE:

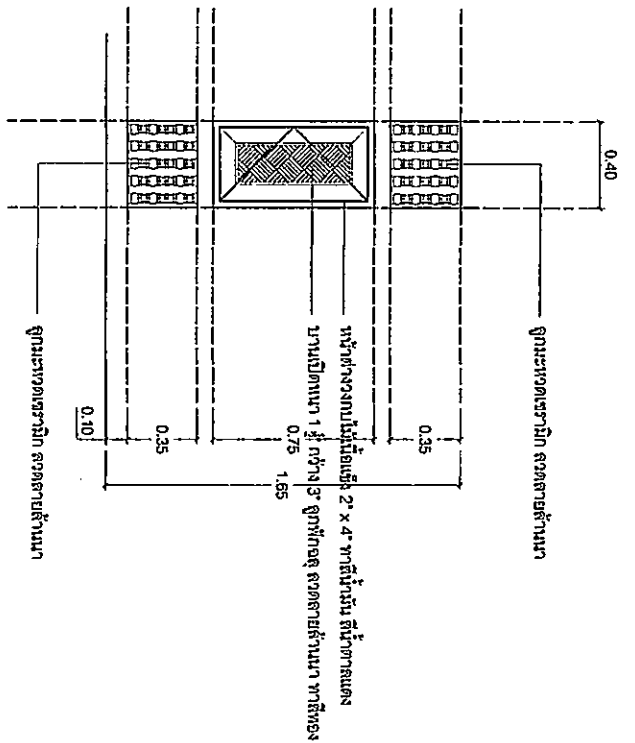

รูปแบบของฐานก๊อกน้ำและช่องแสดง

1:50

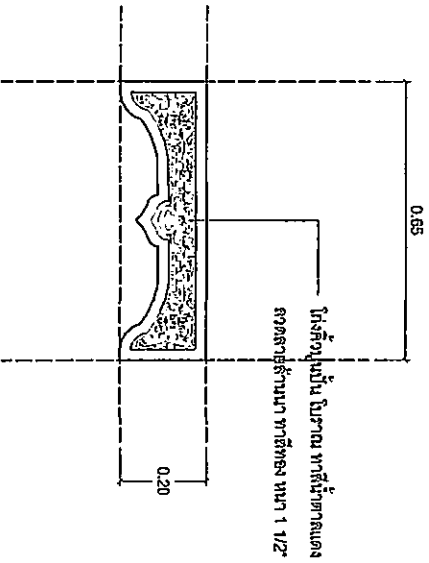

รูปแบบของก๊อกน้ำ

1:50

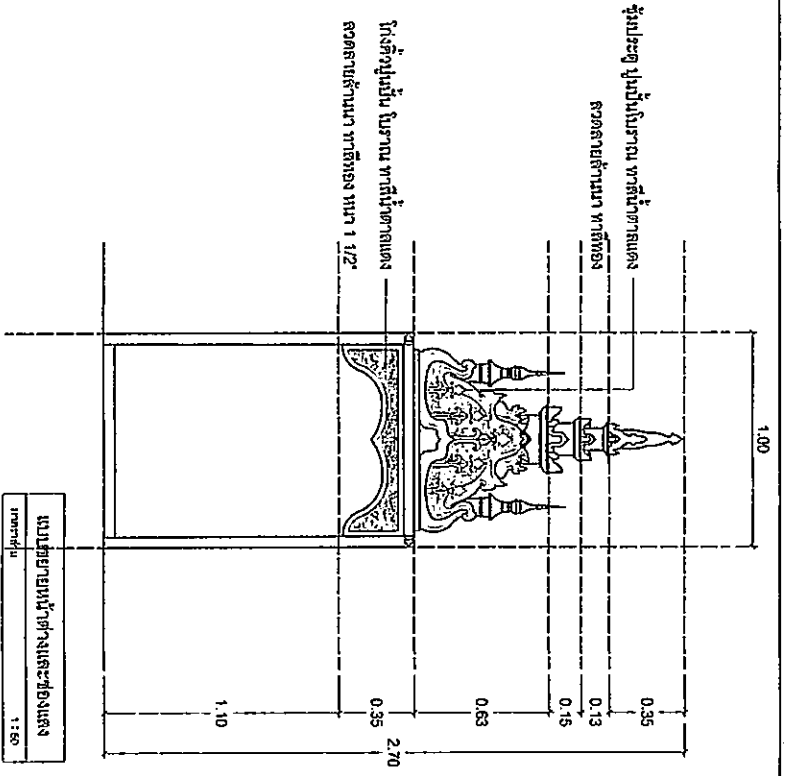

รูปแบบของก๊อกน้ำและช่องแสดง

1:50

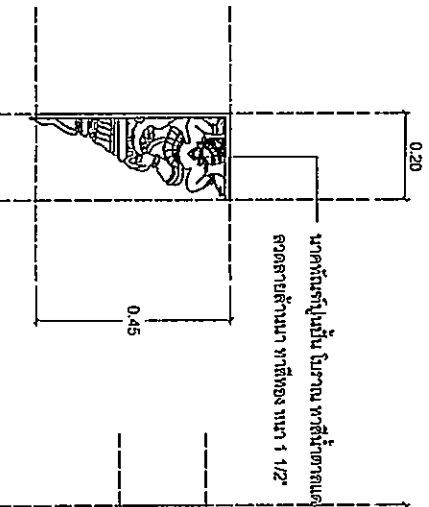

รูปแบบของก๊อกน้ำ

1:50

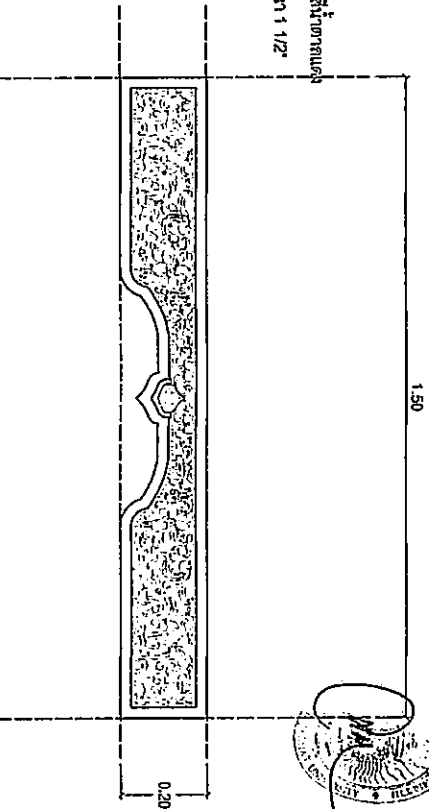

รูปแบบของก๊อกน้ำ

1:50

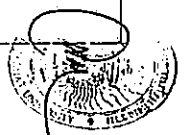

PROJECT NAME.		
OWNER.		
ARCHITECTS.		
STRUCTURAL ENGINEERS.		
ELECTRIC ENGINEERS.		
SANITARY ENGINEERS.		
DESIGNER.		
DRAWINGS.		
NO.	A - 15	
DATE.		

รายละเอียดของแบบที่พิมพ์เหล็ก

DETAILS

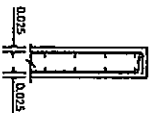
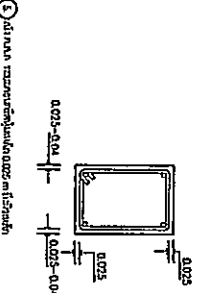
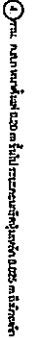
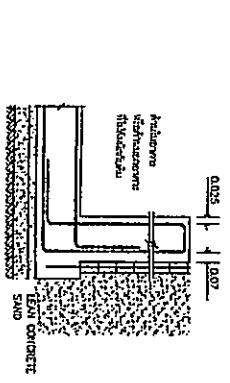
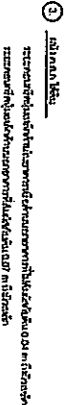
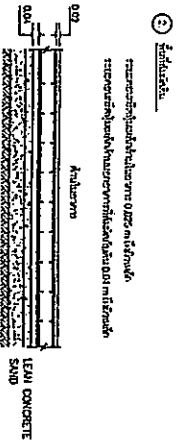
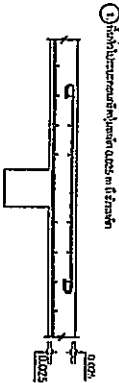
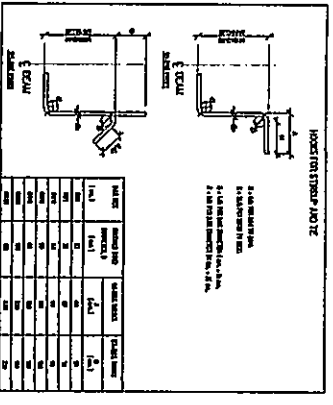
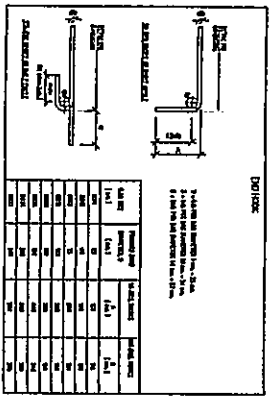

2) วัสดุที่ใช้ทำประตูหน้าต่างเป็นเหล็กชุบสังกะสี

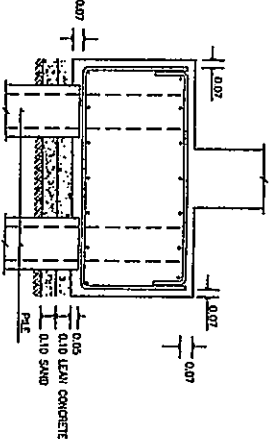

3) วัสดุที่ใช้ทำประตูหน้าต่างเป็นเหล็กชุบสังกะสี

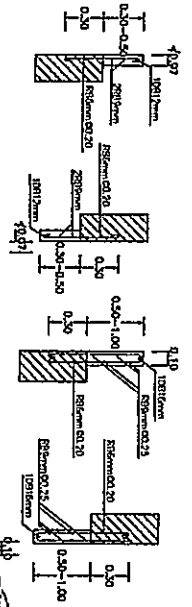
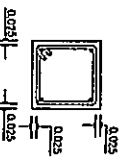

วัสดุที่ใช้ทำประตูหน้าต่างเป็นเหล็กชุบสังกะสี

รายการประกอบแบบที่พิมพ์เหล็ก 2

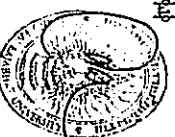

PROJECT NAME:	กรมการช่างเทคนิค
SITE:	ตำบลบ้านท่าอิฐ อำเภอเมืองพิษณุโลก จังหวัดพิษณุโลก
OWNER:	กรมการช่างเทคนิค
ARCHITECTS:	กรมการช่างเทคนิค
STRUCTURAL ENGINEERS:	กรมการช่างเทคนิค
ELECTRIC ENGINEERS:	กรมการช่างเทคนิค
SANITARY ENGINEERS:	กรมการช่างเทคนิค
DESIGNER:	กรมการช่างเทคนิค
DRAWINGS:	กรมการช่างเทคนิค
NO.	S-02
DATE:	

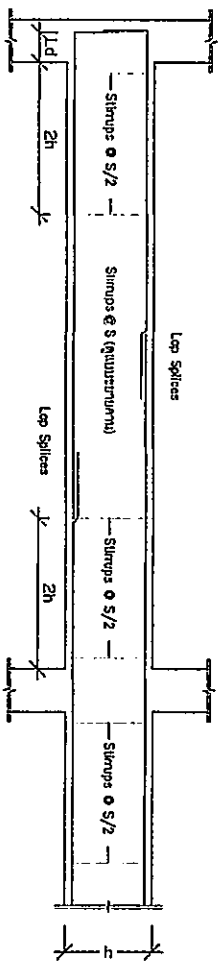

รายละเอียดการเสริมเหล็กในคาน

หมายเหตุ : ตาม

1. ระยะตั้งเหล็กคาน S/2 ให้ห่าง 2h ค้างไม่ติด
 1. h/4 ระยะวางเหล็กคานค้ำ
 - 8 Diameter ของเหล็กคานยาวที่รับแรงค้ำคาน
 - 2d Diameter ของเหล็กคานที่รับ
 - 300 มิลลิเมตร
- ระยะวางเหล็กคานรับแรง 135 ซม. จาก บริเวณคานรับแรง 90 ซม. จาก บริเวณคานรับแรง (Hook: CH) ที่รับแรงของ 90 ซม. จาก
2. เหล็กคานที่รับแรงค้ำคานที่รับแรงค้ำคาน ค้างไม่ติดยาว 135 มิลลิเมตรรับแรงค้ำคานที่รับแรงค้ำคาน
 3. ให้คงที่การวางเหล็กคานรับแรงค้ำคานในระหว่าง 2h จากขอบคาน
 4. Ld = ระยะตั้งเหล็ก (Development Length) * จากค่าที่ 1

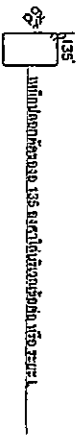
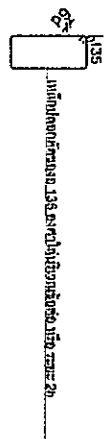

- หมายเหตุ : ตาม
1. ระยะตั้งเหล็กคาน S/2 ให้ห่าง L ค้างไม่ติด
 - 8 Diameter ของเหล็กคานยาวที่รับแรงค้ำคาน
 - 2d Diameter ของเหล็กคานที่รับ

- 300 มิลลิเมตร
- ระยะวางเหล็กคานรับแรง 135 ซม. จาก บริเวณคานรับแรง 90 ซม. จาก บริเวณคานรับแรง (Hook: CH) ที่รับแรงของ 90 ซม. จาก
- ระยะ L ค้างไม่ติดยาว 135 มม. ค้างไม่ติดยาว 135 มม. ระยะ 2h จากขอบคาน
- การคงที่การวาง เหล็กคานรับแรงค้ำคานในระหว่าง 2h จากขอบคาน

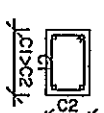
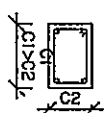
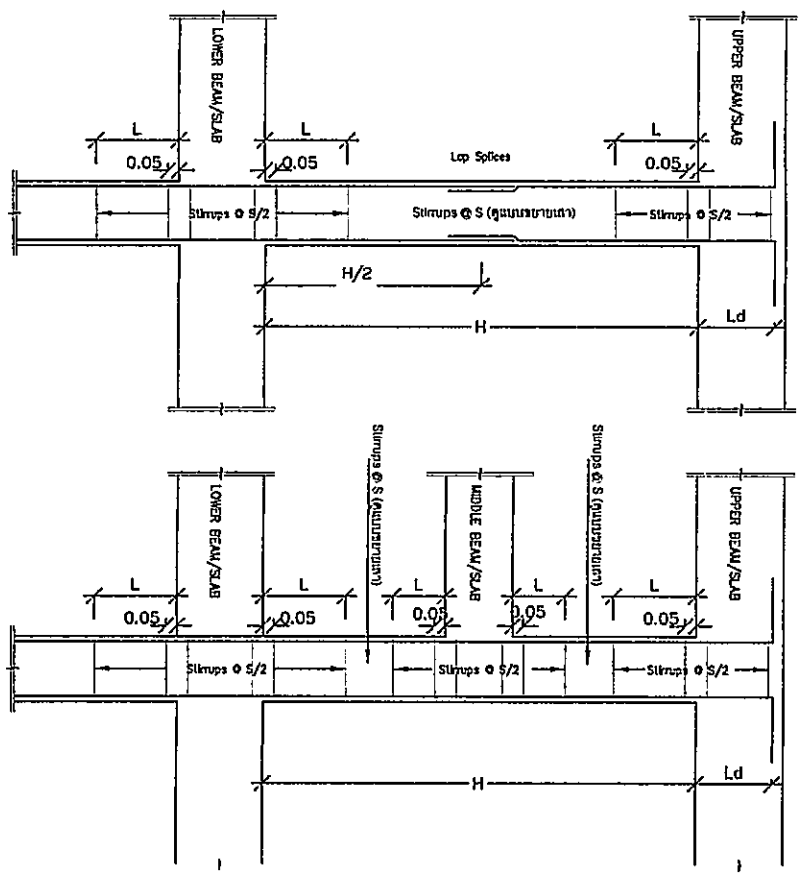

รายละเอียดการเสริมเหล็กคานในแนวระนาบด้าน

รายละเอียดการเสริมเหล็กคานในแนวระนาบด้าน



PROJECT NAME:	การก่อสร้างระบบโครงสร้าง
SITE:	พื้นที่ก่อสร้าง
OWNER:	บริษัท/หน่วยงานที่เกี่ยวข้อง
ARCHITECTS:	บริษัท/วิศวกรที่เกี่ยวข้อง
STRUCTURAL ENGINEERS:	บริษัท/วิศวกรที่เกี่ยวข้อง
ELECTRIC ENGINEERS:	
SANITARY ENGINEERS:	
DESIGNER:	
DRAWINGS:	
NO.	S - 03
DATE:	

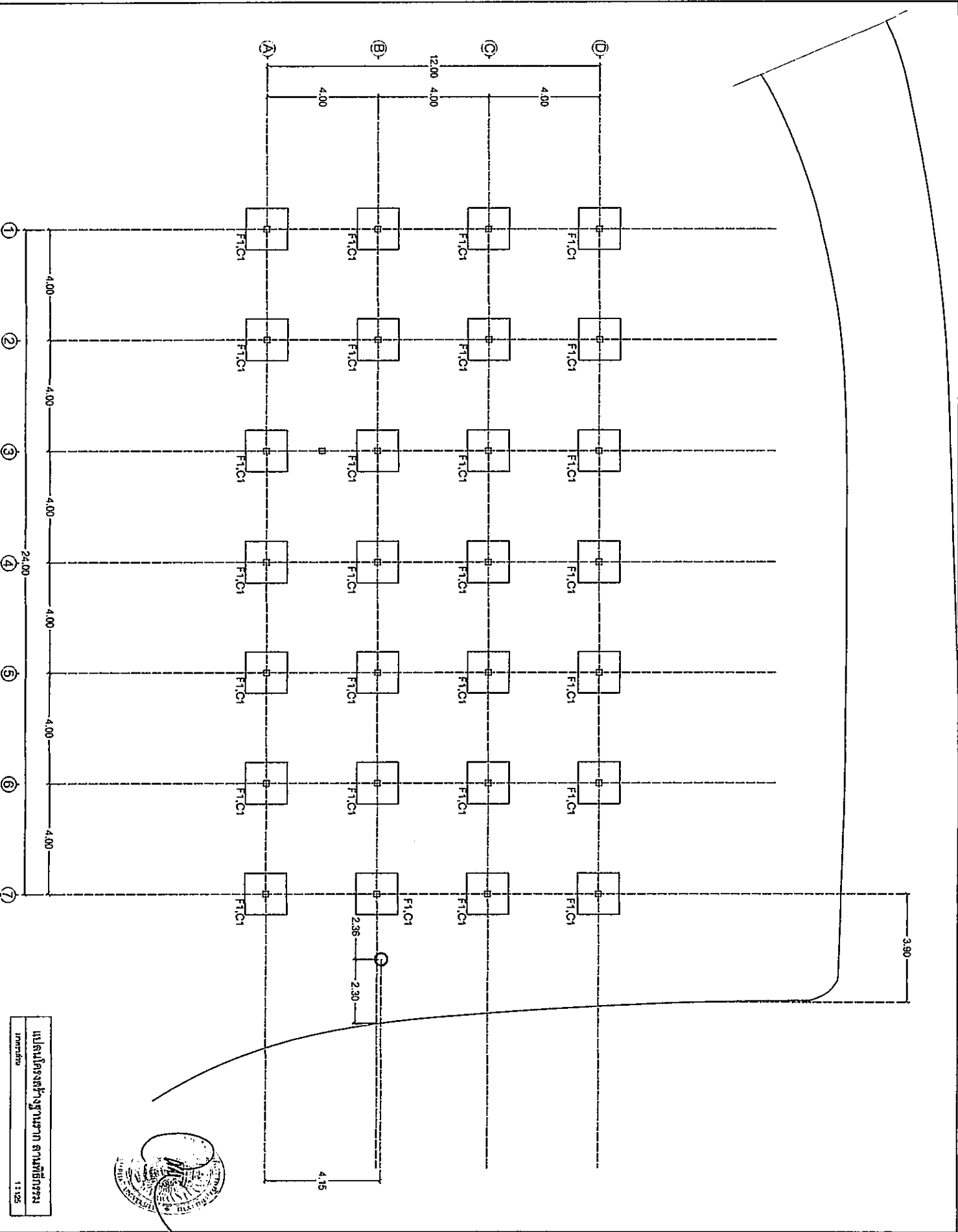

អង្គការសម្រាប់ការស្រាវជ្រាវ
 លេខគម្រោង: 11/25



--

PROJECT NAME:
 គម្រោងសាងសង់ប្រតិបត្តិការ

SITE:
 ភ្នំពេញ កម្ពុជា
 ផ្លូវជាតិលេខ ៦
 ភូមិ បឹងកេងកង

OWNER:
 អង្គការសម្រាប់ការស្រាវជ្រាវ

ARCHITECTS:
 ក្រុមហ៊ុន អិចស៊ីត អិល អិល អិល
 លេខ ១២៣ ផ្លូវជាតិលេខ ៦
 ភ្នំពេញ កម្ពុជា

STRUCTURAL ENGINEERS:
 អង្គការសម្រាប់ការស្រាវជ្រាវ

ELECTRIC ENGINEERS:
 អង្គការសម្រាប់ការស្រាវជ្រាវ

SANITARY ENGINEERS:
 អង្គការសម្រាប់ការស្រាវជ្រាវ

DESIGNER:
 អង្គការសម្រាប់ការស្រាវជ្រាវ

DRAWINGS:
 អង្គការសម្រាប់ការស្រាវជ្រាវ

NO. S-04
 DATE:

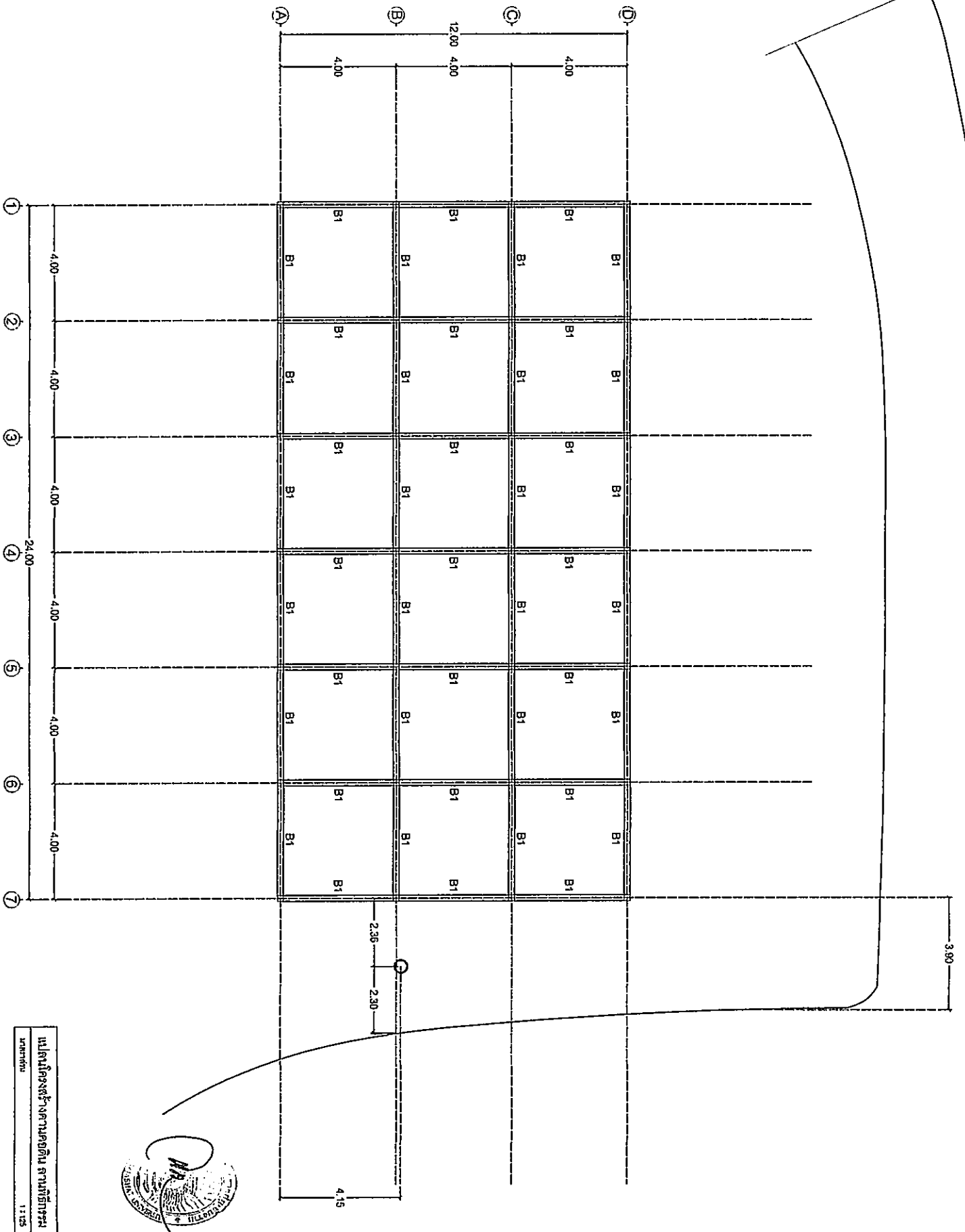
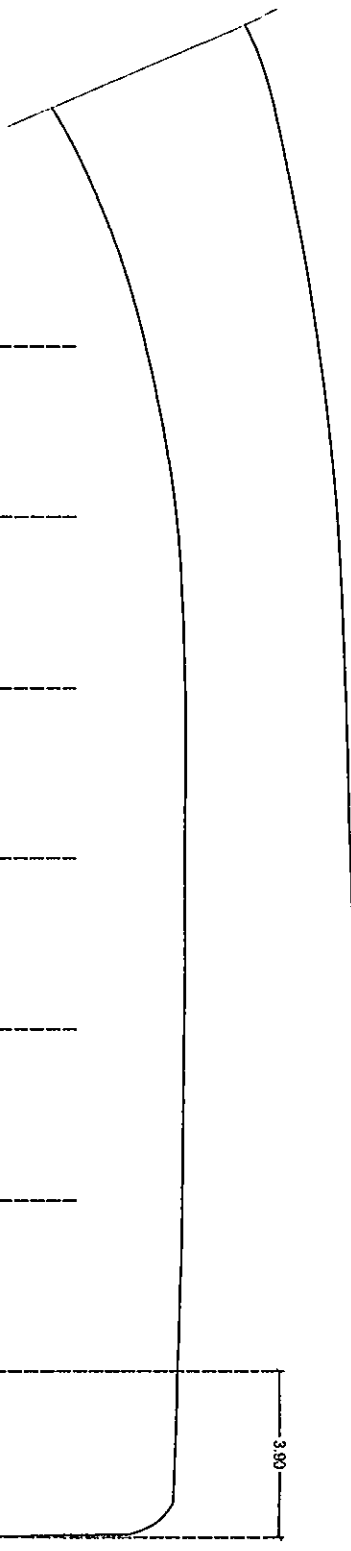

ឃ្លែងនៃគម្រោងការសាងសង់ស្ថាប័ន
 កម្រិតទី១
 1:100



21/28	
PROJECT NAME:	
SITE:	
OWNER:	
ARCHITECTS:	
STRUCTURAL ENGINEERS:	
ELECTRIC ENGINEERS:	
SANITARY ENGINEERS:	
DESIGNER:	
DRAWINGS:	
NO.	S - 05
DATE:	

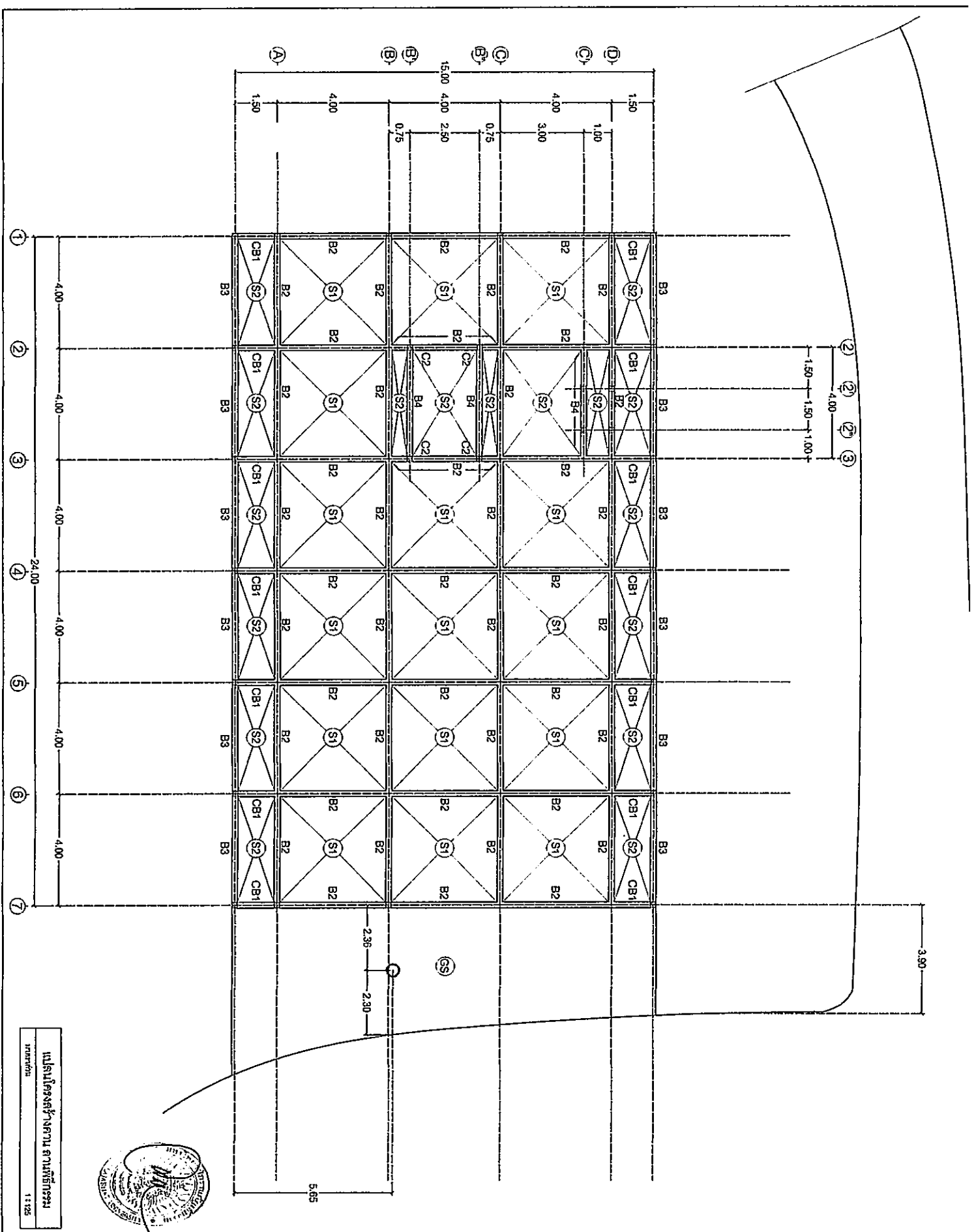

22/28

PROJECT NAME:

ARCHITECTS:

OWNER:

SITE:

DATE:

NO. S - 06

DESIGNER:

DRAWINGS:

SANITARY ENGINEERS:

ELECTRIC ENGINEERS:

STRUCTURAL ENGINEERS:

APPROVED AND SIGNED BY:

DATE:



แบบแปลนโครงสร้างอาคาร 8 คูณ 12 เมตร
1:125

29/28

PROJECT NAME:	Հրահմանադրական նախագիծ
SITE:	Բնակավայր
OWNER:	Հայաստանի Հանրապետություն
ARCHITECTS:	Հայաստանի Հանրապետություն
STRUCTURAL ENGINEERS:	Հայաստանի Հանրապետություն
ELECTRIC ENGINEERS:	Հայաստանի Հանրապետություն
SANITARY ENGINEERS:	Հայաստանի Հանրապետություն
DESIGNER:	Հայաստանի Հանրապետություն
DRAWINGS:	Հայաստանի Հանրապետություն

ԱՐԽԻՏԵԿՏՆԵՐԻ ԿՐԻՏԻԿԱԿԱՆ ԿՐԻՏԵՐԻԱԿԱՆ ԼՈՍՏՐԱԿՆԵՐԻ ԿՐԻՏԵՐԻԱԿԱՆ ԼՈՍՏՐԱԿՆԵՐԻ - ՎՊ
 ՆԱԽԱԳԻԾ
 1:125

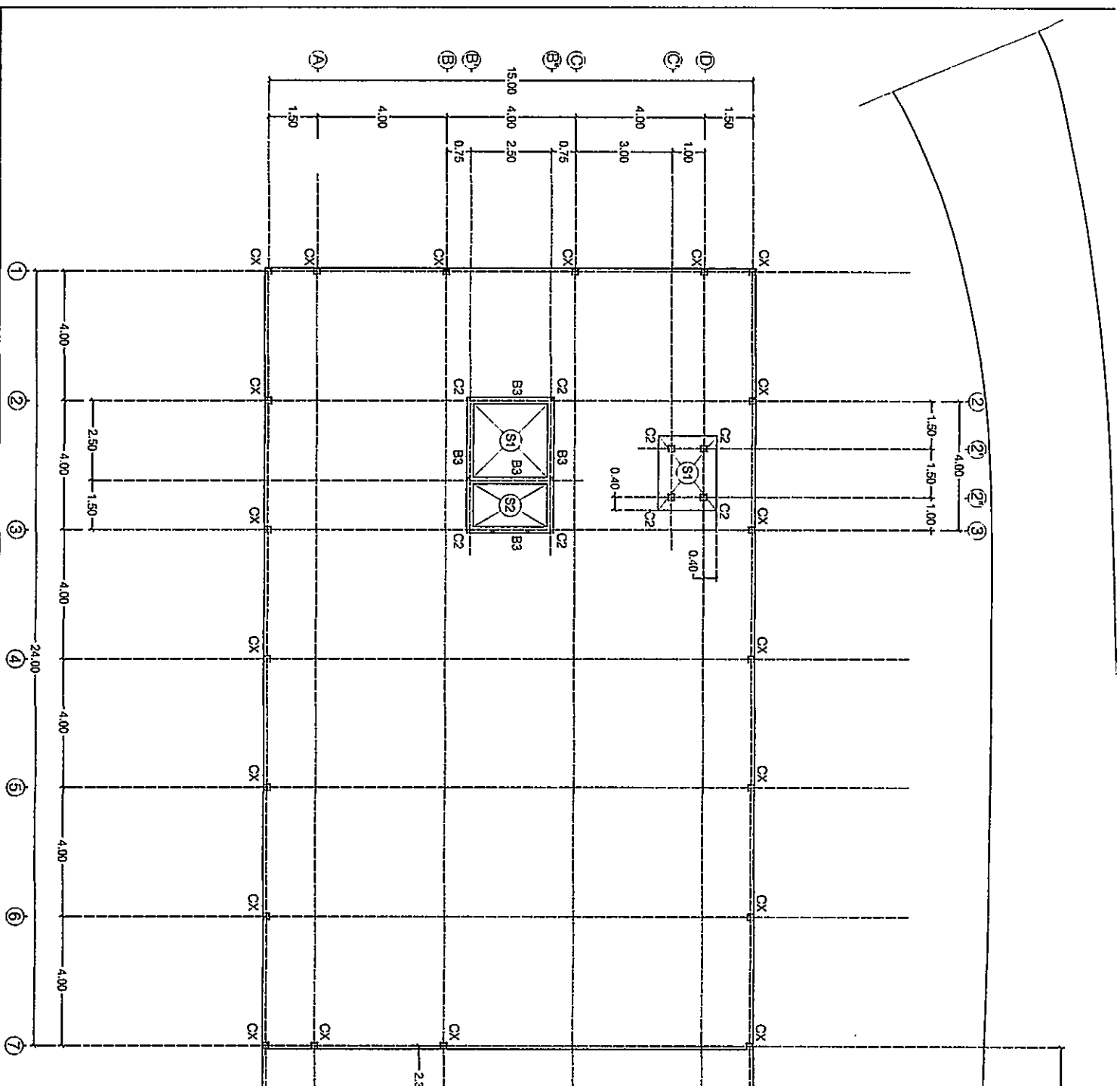

NO.	S - 07
DATE:	

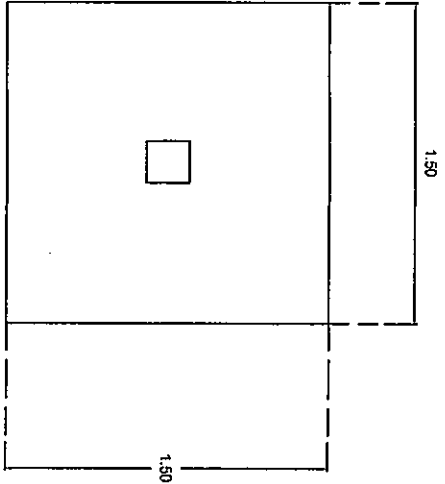

แบบขยายโครงสร้างฐานราก F1
ขนาดเท่าจริง
1 : 25

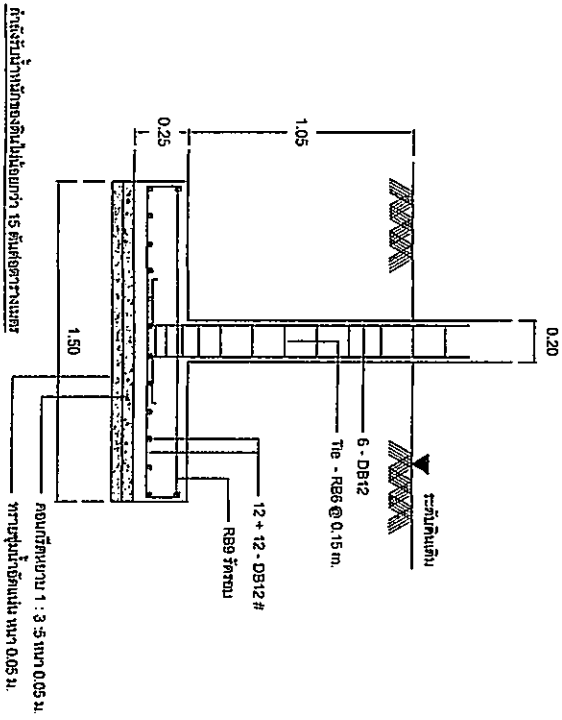

แบบขยายโครงสร้างฐานราก F1
ขนาดเท่าจริง
1 : 25

คอนกรีตหนาชั้น 1 : 3-5 เท่า 0.05 ม.
ทรายขี้เถ้าอัดแน่นหนา 0.05 ม.

เสาชั้นที่ 2 เสา CX		เสาขนาด 0.20 X 0.20 เหล็กปลอก R86 @ 0.15m. เหล็กตอก 4 - DB 12 มม.
เสาชั้นที่ 1 C1, C2		เสาขนาด 0.20 X 0.20 เหล็กปลอก R86 @ 0.15m. เหล็กตอก 6 - DB 12 มม.
เสาตอม่อ		เสาขนาด 0.25 X 0.25 เหล็กปลอก R86 @ 0.15m. เหล็กตอก 6 - DB 12 มม.
	F1	

แบบขยายโครงสร้างหน้าตัดเสา
ขนาดเท่าจริง
1 : 25



PROJECT NAME: ศาลเจ้าพระยาและศาลเจ้า	
SITE: ตำบล บ้านสูง ตำบล เมืองจันทร์ จังหวัด ใต้สงขลา	
OWNER: นายวิเศษ นามขจรวิทย์	
ARCHITECT: นายบุญเลิศ นามขจรวิทย์ โทร 12488	
STRUCTURAL ENGINEERS: นายประจักษ์ นามขจรวิทย์ โทร 51870	
ELECTRIC ENGINEERS:	
SANITARY ENGINEERS:	
DESIGNER:	
DRAWINGS:	
NO.	S - 08
DATE:	

05/08

PROJECT NAME:
โครงการติดตั้งอาคารที่พัก

SITE:
ตำบล บ้านคู
อำเภอ เมืองบุรีรัมย์
จังหวัด บุรีรัมย์

OWNER:
มหาวิทยาลัยราชภัฏบุรีรัมย์

ARCHITECTS:
นายสุวิทย์ นิ่มน้อย ภู 51970

STRUCTURAL ENGINEERS:
นายสุวิทย์ นิ่มน้อย ภู 51970

ELECTRIC ENGINEERS:
SANITARY ENGINEERS:

DESIGNER:
DRAWINGS:

NO. S - 09

DATE:

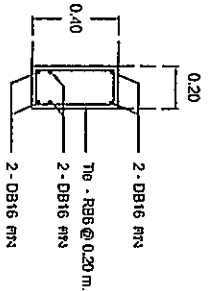

B3

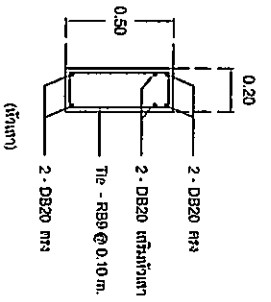

B2

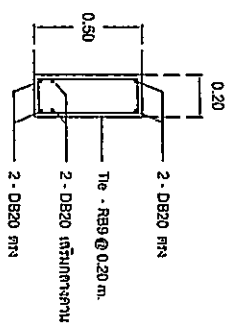

B1

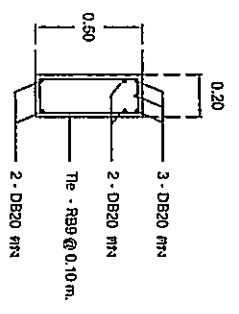
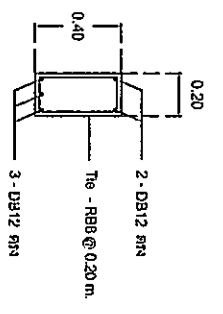

CB1

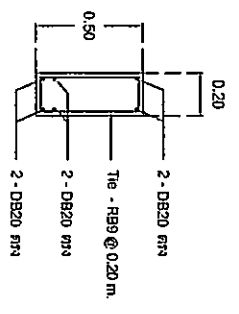

B4

แบบขยายโครงสร้างหน้าตัดคาน
ขนาดคาน 0.20

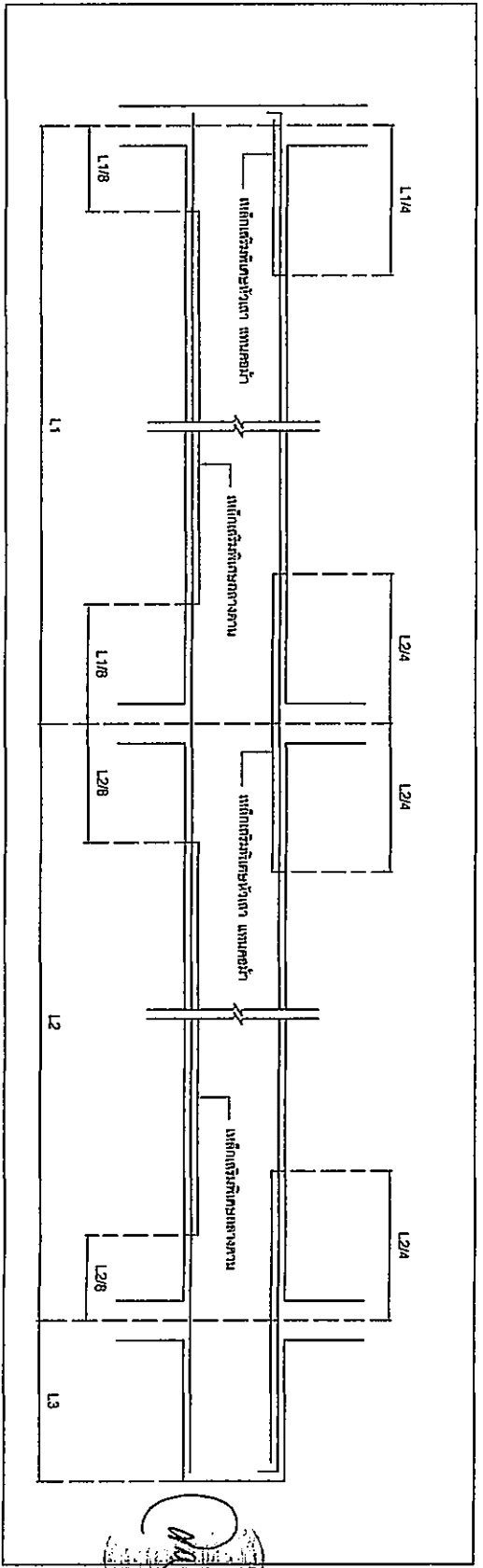

D6/28

PROJECT NAME
โครงการพัฒนาศูนย์กระจายสินค้า

SITE
สถานที่ตั้ง
ตำบล หนอง
จังหวัด เชียงใหม่

OWNER
บริษัท อุตสาหกรรม...

ARCHITECTS
บริษัท สถาปัตย์...

STRUCTURAL ENGINEERS
บริษัท วิศวกรรม...

ELECTRIC ENGINEERS

SANITARY ENGINEERS

DESIGNER

DRAWINGS
NO. S - 10

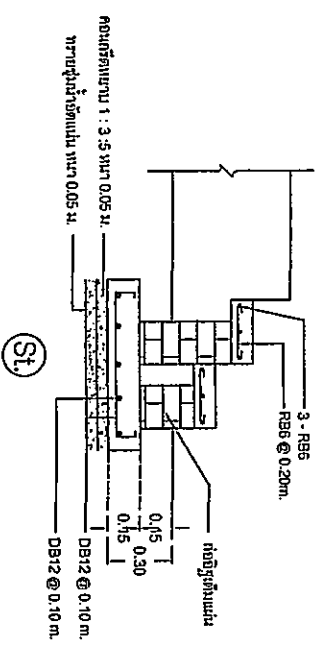
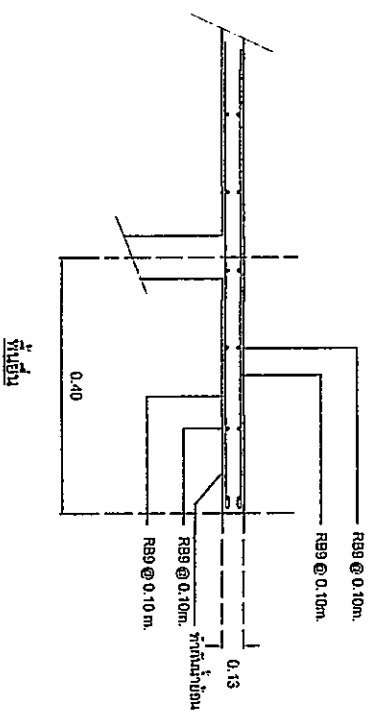
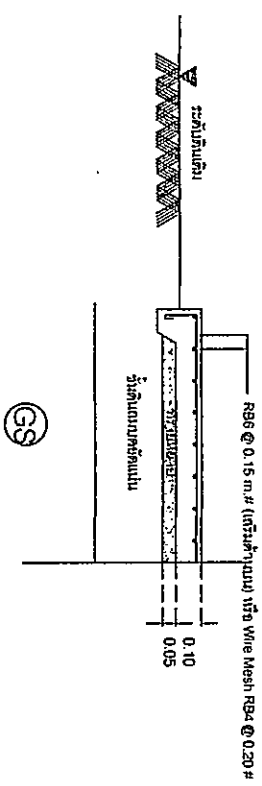
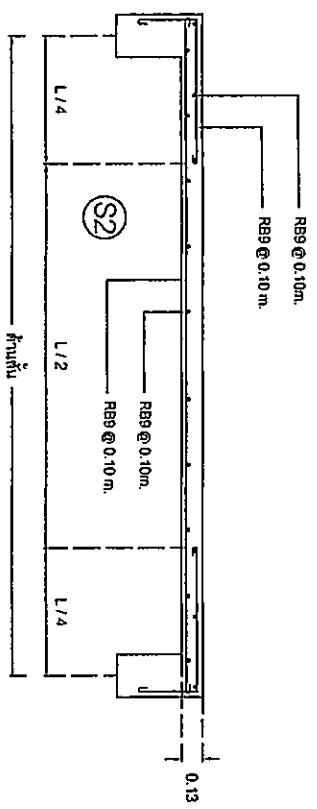
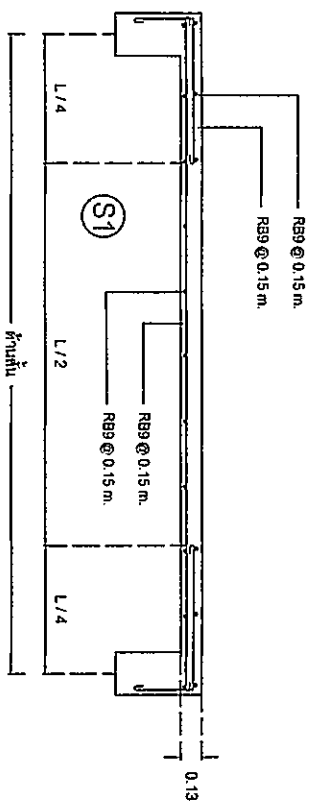

DATE



แบบขยายโครงสร้างอื่น ๆ
มาตราส่วน 1 : 25

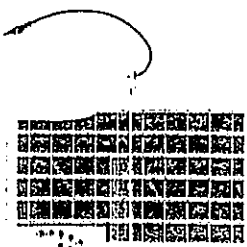

รายการประกอบแบบไฟฟ้า

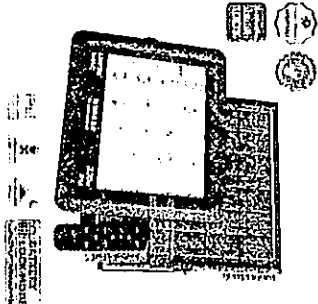
สัญลักษณ์	รายการ	รูปภาพประกอบ
	<p>โคมไฟ ติดตั้งภายในห้อง โคมไฟหลอด หลอดไฟ LED ทรงแผงโคมไฟหลอด สำหรับการใช้งานห้องทำงานเฉพาะจุด</p> <p>กำลังไฟ 200 วัตต์ ความยาว 1,000 มิลลิเมตร แสงสีขาว (Daylight) เมทาล์วสีฟ้า 8 วัตต์ 6 โคมไฟ แผงต่อรี 5,000 แอมป์ กันน้ำ กันฝน อนุญาตใช้งาน 15,000 ชั่วโมง ตามไฟ 5 เมตร หรือจนสายขาด USB DC 5 V</p>	
	<p>โคมไฟ สปอร์ตไลท์ โคมไฟหลอด</p> <p>โคมไฟติดตั้งในโรงรถสำหรับ มีหลอด LED ในตัว</p> <p>กำลังไฟ 300 วัตต์ ความยาว 4,000 มิลลิเมตร ระยะส่องสว่าง 7 - 9 เมตร มุมกระจายแสง 120 องศา แสงสีขาว (Daylight) แผงต่อรีมีหลอดไฟได้ Lifepo4 Rechargeable 3.2 โวลต์ ความจุ 20,000 แอมป์ กันน้ำ กันฝน อนุญาตใช้งาน 15,000 ชั่วโมง</p>	



รายการประกอบแบบระบบไฟฟ้า
1:100

07/98

PROJECT NAME:	
SITE:	
OWNER:	
ARCHITECTS:	
STRUCTURAL ENGINEERS:	
ELECTRIC ENGINEERS:	
SANITARY ENGINEERS:	
DESIGNER:	
DRAWINGS:	
NO.	E - 01
DATE:	

28/08

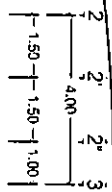

Կառուցման տարածք

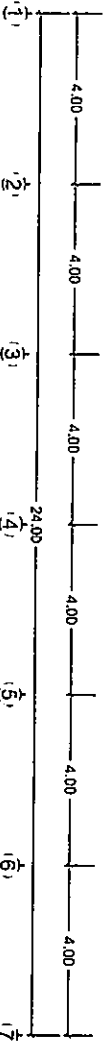
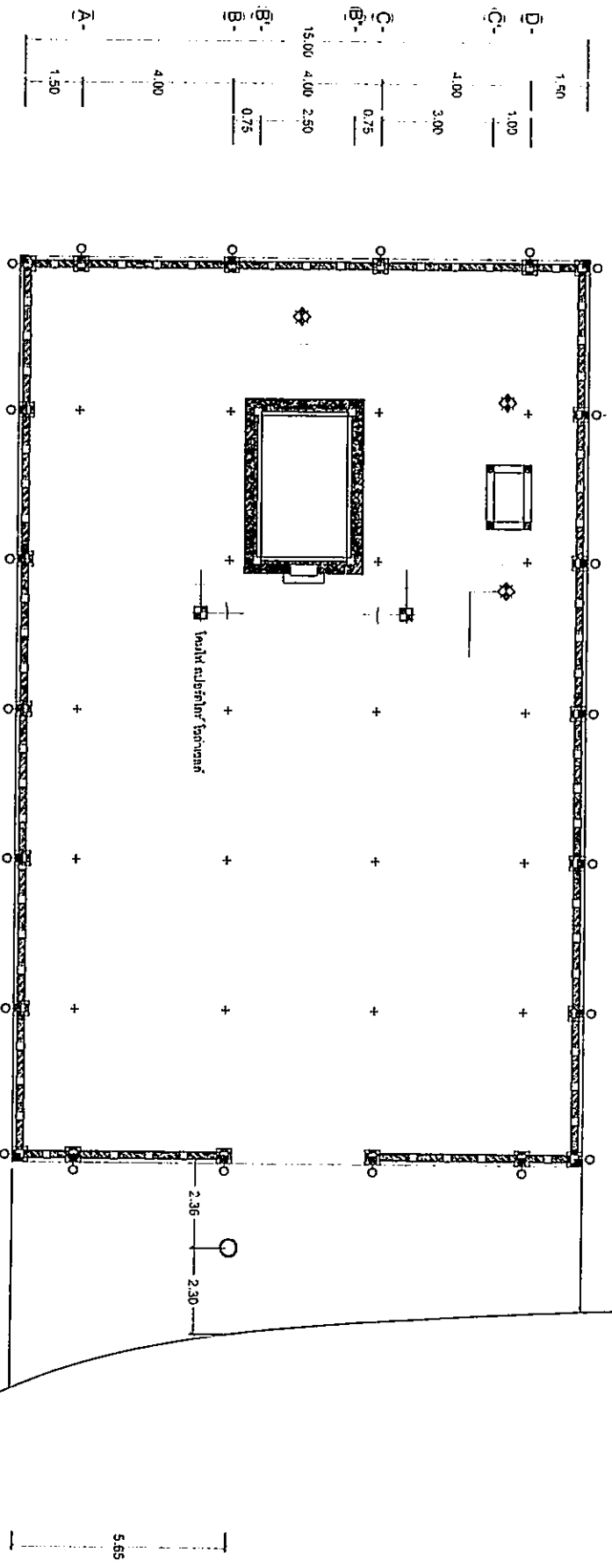

ՀԱՅԱՍՏԱՆԻ ԱՆՈՒՆՈՒՄԻ ԱՐԿԻՏԵԿՏՆԵՐԻ ԿՈՆՍՏՐԱԿՏՈՐԱՏԻ ՍՏՐԱԿՏՈՐԱԿԱՆ ԿԵՆՏՐՈՆ

PROJECT NAME	
SITE	
OWNER	
ARCHITECTS	
STRUCTURAL ENGINEERS	
ELECTRIC ENGINEERS	
SANITARY ENGINEERS	
DESIGNER	
DRAWINGS	
NO.	E - 02
DATE	